

Содержание

Подрастающие письменные столы и стулья

Фирма moll предлагает мебельные системы, обладающие, как универсальными возможностями для расширения, так и высокой функциональностью.



Для детей или подростков – на любой ступени развития ребенка, мебельные системы basic и nature удовлетворяют всем предписаниям эргономики и продуманы до мельчайших деталей. Это типично для moll.

В этом обзоре продуктов вас ожидает целая палитра новинок. Для каждой вашей потребности вы найдете письменные столы, контейнеры, полки и полные новых идей Additions – для любимого места пребывания ребенка.



Все письменные столы наряду с опорной рамой Classic могут альтернативно оснащаться новой опорной рамой Comfort, которая обеспечивает более легкую регулировку высоты стола, разработанную и запатентованную фирмой moll.





basic

Стол	Стр. 12	
Контейнер	Стр. 21	
Additions	Стр. 25	

nature

Стол	Стр. 34	
Контейнер	Стр. 37	
Additions	Стр. 39	

Опции	Стр. 45	
Стул + светильник	Стр. 48	

System basic

Booster
101

Runner
102

Sprinter
103

Runner Compact
104

Pro Combi
105

Страница

Письменные столы	101	Booster		■	Стр. 14		
	102	Runner		■	Стр. 15		
	103	Sprinter		■	Стр. 16		
	104	Runner Compact		■	Стр. 17		
	105	Pro Combi	■	■	■	■	Стр. 18
Компьютерный стол	106	Design-Set	■	■	■	■	Стр. 19

Контейнеры	111	Mini	■	■	■	■	■	Стр. 20
	112	Medi	■	■	■	■	■	Стр. 20
	113	Maxi	■	■	■	■	■	Стр. 21
	114	Mega	■	■	■	■	■	Стр. 21
	121	Picco Mobil	■	■	■	■	■	Стр. 22

Additions	131	Side Top	■	■	■	■	■	Стр. 26
	132	1/2 Top	■	■	■	■	■	Стр. 26
	133	1/4 Top	■	■	■	■	■	Стр. 27
	134	Quick Top	■	■	■	■	■	Стр. 27
	135	Printer Top	■	■	■	■	■	Стр. 28
	136	Side Top Plus	■	■	■	■	■	Стр. 28
	137	1/2 Top Plus	■	■	■	■	■	Стр. 29
	138	1/4 Top Plus	■	■	■	■	■	Стр. 29
	139	Add-on					■	Стр. 30
	140	Bag Up	■	■	■	■	■	Стр. 30
	141	Back Top	■	■	■			Стр. 30
	142	PC-Deck	■	■	■			Стр. 31
	143	Flex Deck	■	■	■			Стр. 31
	144	Back Top Compact					■	Стр. 32
	145	Flex Deck Compact					■	■

Опции	151	CPU-Station	Дополнения, стулья и светильники для basic и nature.				Стр.46
	152	CPU-Mobil					Стр.46
	153	Set Mediabox					Стр.47
	154	Set Databox A					Стр.47
	155	Set Databox B					Стр.47

Стул	160	Maximo Forte motiv					Стр.49
	161	Maximo Forte uni					Стр.49
СВЕТИЛЬНИК	162	Mobilight					Стр.51

System nature

Ovato
202

Ovato Compact
204

Vota Combi
205

Страница

	202	Ovato			■	Стр.34
	204	Ovato Compact			■	Стр.35
	205	Vota Combi	■	■		Стр.36

	211	Duo	■	■	■	Стр.37
	212	Trio	■	■	■	Стр.37
	221	Picco Mobil	■	■	■	Стр.38

	231	Side Top	■	■	■	Стр.40		
	232	1/2 Top	■	■	■	Стр.40		
	233	1/4 Top	■	■	■	Стр.41		
	235	Printer Top	■	■	■	Стр.41		
	236	Side Top Plus	■	■	■	Стр.42		
	239	Add-on				■	Стр.42	
	240	Bag Up	■	■	■		Стр.42	
	241	Back Top	■				Стр.43	
	243	Flex Deck	■				Стр.43	
	244	Back Top Compact				■	Стр.44	
	245	Flex Deck Compact				■	■	Стр.44

System basic

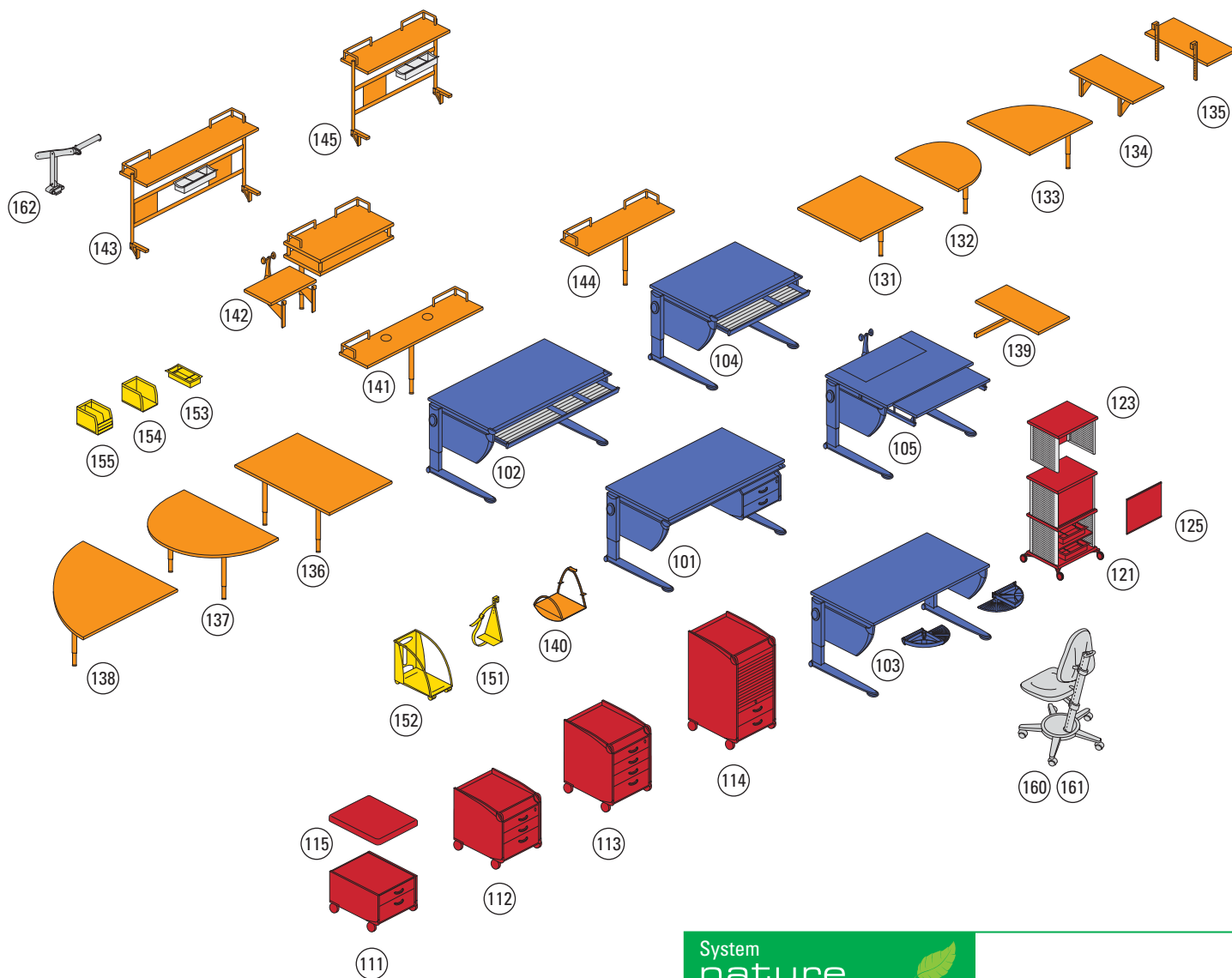

Обозначения

- ↔ Ширина
- ↔ Глубина
- ↕ Высота
- ⚖ Макс. нагрузка
- ⚖ Вес
- 📦 Объем упаковки
- 📦 Упаковочные единицы

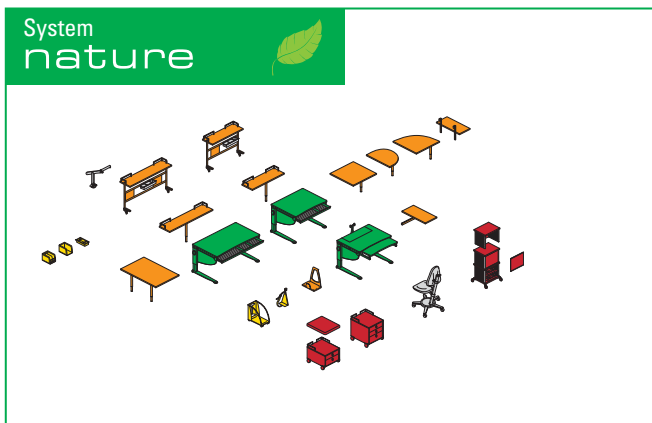

Выбор материала/декора

basic = ДСП с меламиновым покрытием

Выберите один из четырех декоров с легкой в уходе износостойкой поверхностью, долговечной и выдерживающей высокие нагрузки. Благодаря комбинации экологически чистых ДСП с меламиновым покрытием (E1, 19 мм) и вложенным мягким кромкам со скругленными накладками толщиной 2 мм и высококачественными металлическими и полимерными деталями возникает мебель для удовлетворения самых высоких требований к качеству и техническому исполнению.

nature = Буковая древесина из отечественных лесов

Для nature мы используем буковую древесину из отечественных лесов толщиной 19 мм. Благодаря своим качествам она является идеальным сырьем для мебели, которая должна выдерживать большие нагрузки.



Скругленные углы и края являются характерными особенностями дизайна для детей. Окончательно отшлифованная деревянная поверхность покрывается прочным УФ-стойким водяным лаком или маслом/воском.

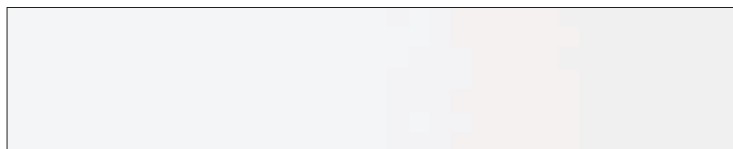

Белый



Бук



Красный бук



Клен



Покрытие водяным лаком



Покрытие маслом/воском (поставка только в пределах Европы)



Экологически чистые, полностью



Испытанные известными контролирующими организациями на соответствие стандартам безопасности



Подробно иллюстрированные инструкции по монтажу для быстрой установки



Марочный немецкий продукт

Опорная рама / Опора Classic

Проверенная регулировка высоты

- 10-ступенчатая регулировка высоты с запатентованной подвесной накладкой
- Поворотный шибер с устройством опорной рамы, обеспечивающим безопасность для детей
- Для высоты стола от 53 см до 82 см
- Эргономичный дизайн для ребенка ростом 112 - 202 см
- **Опорная рама, как правило, алюминиевого цвета**

Важное замечание:

Опора Classic может комбинироваться только с опорной рамой Classic.



↑ ~202 (см)	↑ 82 (см*)	↑ 56 (см*)
↑ ~190	↑ 79	↑ 54
↑ ~182	↑ 75	↑ 52
↑ ~173	↑ 72	↑ 50
↑ ~165	↑ 69	↑ 47
↑ ~157	↑ 66	↑ 44
↑ ~148	↑ 63	↑ 42
↑ ~140	↑ 59	↑ 40
↑ ~131	↑ 56	↑ 37
↑ ~112	↑ 53	↑ 35

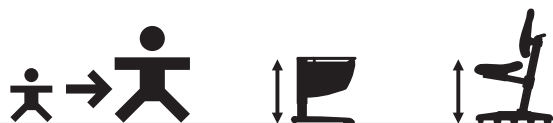

* Значения регулировок являются рекомендуемыми значениями. Правильная высота стола должна настраиваться индивидуально.



Облицовочная накладка с интегрированным приспособлением, обеспечивающим безопасность для детей



Размерная шкала обеспечивает быструю установку нужной высоты стола



Регулируемые диски опор компенсируют неровности, обеспечивают устойчивость



Мобильность благодаря роликам опорной рамы

Опорная рама / Опора Comfort



Новая, очень простая регулировка высоты

Мировая сенсация!

Запатентованная собственная moll-разработка обеспечивает в первую очередь **синхронную механическую регулировку высоты стола и стыкуемых дополнений** ручками письменных и компьютерных столов для детей и подростков.

- Комфортабельное и очень простое управление – также не вставая со стула
- Запатентованное приспособление, обеспечивающее безопасность для детей
- Плавная регулировка высоты
- Соединение опорной рамы и опор посредством редукторного механизма
- Для высоты стола от 53 см до 82 см
- Эргономичный дизайн для ребенка ростом 112 – 202 см
- **Опорная рама, как правило, алюминиевого цвета**

Важное замечание: Опора Comfort может комбинироваться только с опорной рамой Comfort.



Таблица определения высоты см. Стр. 4



Регулировка высоты в Comfort обеспечивает настройку высоты стола по росту ребенка путем простого вытягивания.



Ключ для регулировки высоты может оставаться в столе или убираться в другое место



Большое преимущество: **Additions подрастают вместе**
Благодаря приводному соединению все элементы пристройки подрастают вместе с изменением высоты стола и не требуют отдельной настройки.



Эргономия

Подрастают вместе

Начиная с младшей ступени и до окончания школы – только подрастающие письменные столы и стулья обеспечивают эргономически правильную осанку сидя и стоя, особенно на этапе роста.



Мебель moll обеспечивает обширные возможности регулировки:

- Регулируемая высота опорной рамы для ребенка ростом 112 - 202 см
- Наклонные столешницы -30° приближают письменные принадлежности к глазам и способствуют ненапряженной посадке
- Регулируемая высота сиденья и спинки для высоты сиденья 35 - 56 см
- Регулировка глубины сиденья



Правильное положение сидя

Правильно сидеть – это не наука, достаточно следовать нескольким основным правилам правильной посадки, а также обращать внимание на особенности мебели:

- Голени перпендикулярны полу, бедра горизонтальны
- Предплечья размещаются без напряжения на столешнице
- Письменный стол и стул отрегулированы по высоте
- Плоскость сиденья наклонена вперед приблизительно на 2°
- Правильно настроена глубина сиденья – бедра не касаются переднего края сиденья
- Спинка стула хорошо подогнана к спине и служит опорой в области поясницы
- Имеется достаточно места для ног

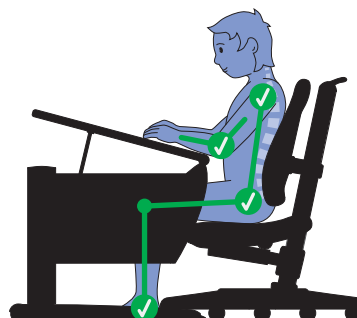
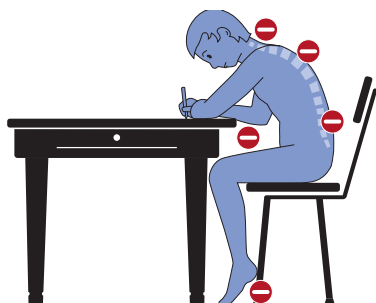

Каждый день новый цвет...

Письменные и компьютерные столы

При покупке стола moll больше не нужно выбирать вполне определенный цвет, так как стол поставляется сразу с целой цветовой палитрой.

Со всеми столами поставляется бокс с элементами декора семи цветов. Профиль захвата металлического выдвижного ящика (Runner и Runner Compact) непосредственно под столешницей имеет отделение с соответствующими цветными накладками. Цветовые акценты могут изменяться по желанию.



Контейнеры / Стеллаж

Для контейнеров должен быть выбран подходящий цвет. Стандартно, к выбранным цветным аппликациям ручек, вы получаете замковое кольцо нейтрального серого цвета.

В случае откидных дверей Pisco Mobil следует также выбрать цвет из предлагаемых 6 цветов.



красный



синий



черный



розовый



оранжевый



светло-зеленый

Инновации

Наклон столешницы

Все модели письменных столов оснащены комфортабельной функцией наклона (телескопический механизм) столешницы – для эргономически правильной осанки при рисовании, письме и чтении.

Плавная регулировка до 30° очень легка, так как она выполняется посредством двух спиральных пружин, которые служат опорой столешнице. Достаточно потянуть за рукоятку под столешницей (выдвижной ящик) и она опускается из любого положения.



Функция тормоза

Телескопическое устройство для наклонного положения столешницы не имеет режущих краев и поэтому особенно безопасно. Встроенный тормоз предотвращает резкое, незаторможенное опускание столешницы. В зависимости от нагрузки столешницы скорость опускания настраивается прямо на устройстве.



Защита коленей и голеней

Все столы, контейнеры и Additions конструированы специально для детей и подростков. При этом мы учли их стиль обращения с мебелью, и поэтому наши продукты являются особенно стабильными и безопасными. Скругленные углы и кромки, приспособления из мягкого полимера и мягкие края столешницы являются элементами специального дизайна для детей.



Выдвижное отделение с потайным ящиком

Выдвижное отделение запирается расположенным ниже выдвижным ящиком. Благодаря практичным отделениям ящиков поддерживать порядок в них очень просто.

В скрытом выдвижном механизме отделений предусмотрена еще одна особенность – потайной ящик. Здесь можно надежно хранить личные ценности.



Orga-Tool левый/правый

Поворотные отделения для принадлежностей с двумя сдвижными уровнями для шариковых ручек, мелочей и т. д.
Макс. Нагрузка: 1 кг

Только для Sprinter!

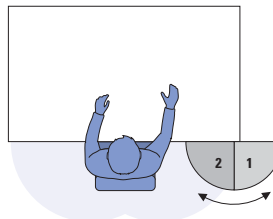
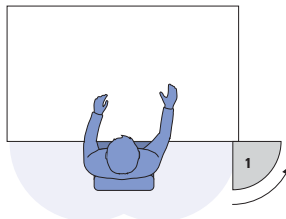
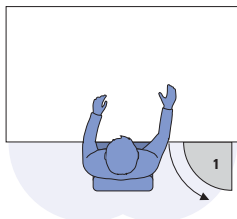

Инновации

Износостойкая поверхность

basic

ДСП с меламиновым покрытием достаточно протирать влажной тряпкой с небольшой добавкой мыла. Приставшую грязь (фломастер) можно удалить также с помощью нитроочистителя.

nature

Деревянная поверхность с покрытием водяным лаком также протирается влажной тряпкой. Дефекты поверхности снимаются шлифовкой с последующим обновлением покрытия. Покрытые маслом/воском деревянные поверхности можно очищать с помощью приложенного к упаковке moll-комплекта для ухода.



Подпорка для книг

Практичная подпорка для книг является неотъемлемой принадлежностью письменного стола. Она комбинирует расписание уроков с практичным держателем страниц, чертежным шаблоном с интегрированной лупой и держателем ручек и карандашей.

При этом она может быть закреплена на письменном столе так, что может использоваться также при наклоне столешницы и не соскальзывает вниз.



Точилка и размотчик липкой ленты



Booster-элемент выдвижного ящика и Orgatool модели Sprinter таят в себе дополнительные возможности. «Маленькие помощники» не заметны на первый взгляд, но удобно обнаруживают себя при открывании выдвижного ящика.

Они вынимаются из держателя для заполнения или опорожнения, а затем легко вставляются на место.

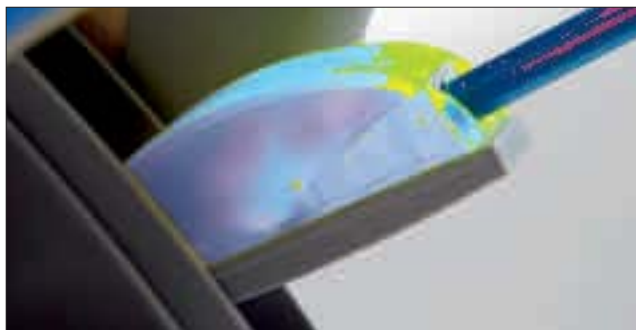

Отклоняемый вверх выдвижной механизм клавиатуры



Панель клавиатуры компьютерных столов отклоняется вверх посредством запатентованной 3-ступенчатой механики и устанавливается на одном уровне со столешницей, увеличивая этим рабочую поверхность стола прилб. на 30%. Возникающая таким образом расширенная поверхность опоры рук способствует здоровой и ненапряженной работе при достаточной площади для размещения документов и оптимальным расстоянием глаз до монитора

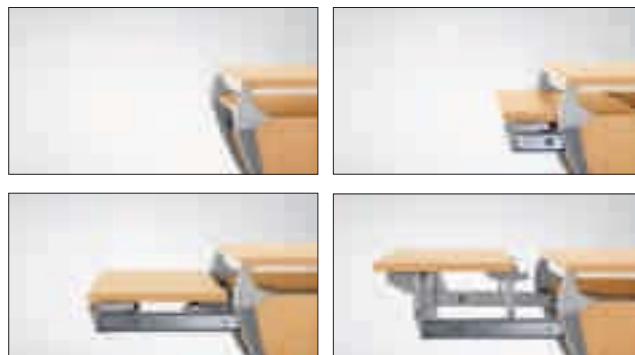

Опускающаяся панель дисплея



Для эргономически правильного угла зрения панель дисплея может ступенчато опускаться. Растровая консоль дисплея помогает установить необходимое расстояние при использовании дисплеев самых разных типов. Подходит для дисплеев с ЭЛТ и для плоских дисплеев до 24".



Кабельный канал

Особенно практичной деталью компьютерных столов является раскрывающийся на всю ширину кабельный канал из алюминиевых профилей. В нем можно разместить штепсельные колодки, блоки питания и кабели, положив этим конец хаосу перепутанных кабелей.



Кабельный «батлер»



Вставной зажим из пружинной стали держит «в железных руках» все кабели, которые в противном случае лежали бы под компьютерным столом вдоль и поперек.

Так как он не дает упасть также отсоединенным кабелям, он особенно хорошо подходит для использования ноутбука и поэтому входит в комплект поставки „Pro Combi“ и Vota Combi’.



Стол

Все модели столов одним взглядом

Письменные столы

↔ Ширина*
↔ Глубина*

101 Booster



↔ 121 см
↔ 70 см

102 Runner



↔ 121 см
↔ 70 см

103 Sprinter



↔ 121 см
↔ 70 см

104 Runner Compact



↔ 91 см
↔ 70 см

Компьютерный стол

105 Pro Combi



↔ 91 см
↔ 65 см / 95 см**

* Абсолютные размеры столешницы, вкл. опорную раму.

** Глубина при вытянутой панели клавиатуры.

	Место для двоих: для игр и для совместной учебы	Компактные размеры с возможностью расширения даже в маленькой комнате	Столешница с наклоном для рисования, письма, чтения	Линейка, также в качестве барьера против соскальзывания при наклоне столешницы	Нижняя конструкция с множеством функций устанавливаемая слева или справа	Расширяется с помощью Origa-Tool, устанавливается слева или справа	Просторный выдвижной ящик под столешницей	Отклоняемая вверх панель клавиатуры, панель джойстика с регулировкой высоты	Раскрывающийся кабельный канал	С PC-Additions дополнительно расширяется до рабочей станции с PC	Стр.
			✓	✓	✓					✓	14
	✓		✓	✓			✓			✓	15
	✓		✓	✓		✓				✓	16
		✓	✓	✓			✓				17
		✓						✓	✓	✓	18

Инфо

↔ 121 см
 ⌊ 70 см
 ⌆ 53-82 см
 ⚖ 30 кг

⚖ 54,3 кг
 📦 0,337 м³
 📦 3 упаковки

Поставка включает подпорку для книг, отделение цветных наклادок, инструкцию по монтажу

Опорная рама, как правило, алюминиевого цвета

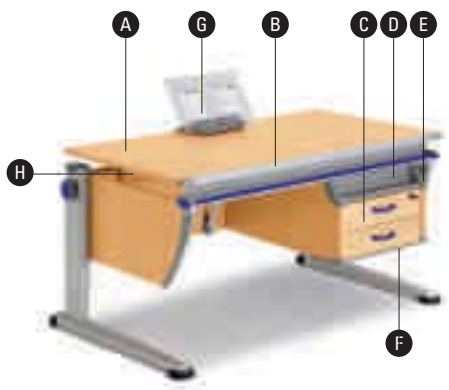

Декор	Classic №	Comfort №
□ Белый	828253	928253
■ Бук	828653	928653
■ Красный бук	828753	928753
■ Клен	828853	928853

Детали

- А Столешницы с наклоном**
Плавная регулировка до 30° (стр. 8)
- В Барьер против соскальзывания**
Столешница Гигантская, переставляемая на 90° линейка служит барьером против соскальзывания тетрадей и бумаг при наклоне столешницы.
- С Элемент выдвижного ящика**
Монтируется слева/справа, 2 выдвижных ящика с двумя подразделениями DIN A4 каждый, 1 трехчастный комплект вставок, 1 выдвижное отделение (запираемое нижним выдвижным ящиком), открывающийся уровень точилки и раздатчика липкой ленты и 1 выдвижная панель
- Д Выдвижное отделение**
(стр. 9)
- Е Точилка и размотчик липкой ленты**
- Ф Paper-Voy**
Практически незаметная выдвижная панель для чертежного блокнота (до DIN A3) под элементом выдвижного ящика.
- Г Подпорка для книг и крюк для портфеля**
(стр. 10)
- Н Отделение цветных наклادок**
2 коробки для ручек и цветных наклadок.

Преимущества

- **Подрастают вместе с письменным столом**
с опорной рамой Classic или Comfort (макс. полезная нагрузка до 30 кг)
- **Эргономичная посадка**
при письме, рисовании, чтении благодаря наклону столешницы.
- **Пристраиваемое хранилище**
Со многими продуманными деталями и элементами порядка для письменных принадлежностей всех видов – от карандашей до чертежного блокнота.
- **Индивидуальное использование цвета**
всегда под рукой: две коробки с элементами декора на смену в 7 цветах (цветные колпачки, ручки замковые кольца). Отделение цветных наклadок в ручке выдвижной панели обеспечивает простое изменение цвета декора.
- **Дизайн для детей**
Скругленные углы и кромки (стр. 8)

Возможность дополнения к столу Booster

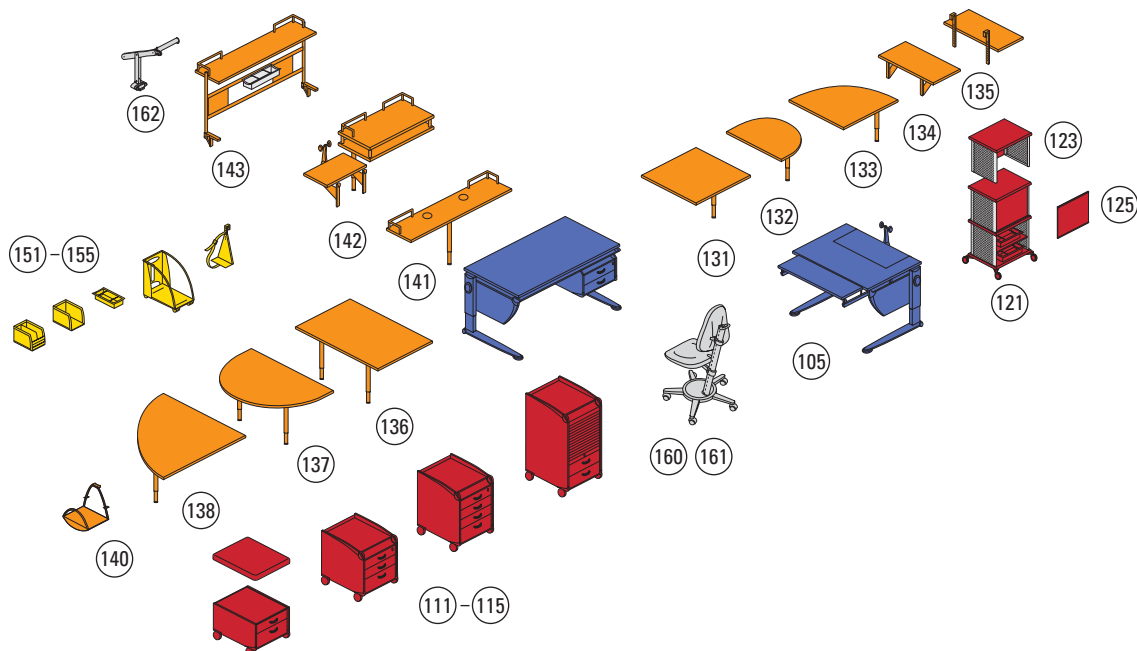

Детали

- A Столешница с наклоном**
Плавная регулировка до 30° (стр. 8)
- B Формованная полка**
Открытая формованная полка и барьер против соскальзывания при наклоне панели.
- C Просторный выдвижной ящик**
Сверхширокий металлический выдвижной ящик с покрытием, с подразделениями в форматах 2 x DIN A4 и 1 x DIN A3 для книг, тетрадей и т. д. Рифленый вкладыш из пеноматериала для ручек и карандашей.
- D Фасонная ручка с отделением**
цветных накладок
Бокс для цветных накладок
- E Сдвижная панель для рук**
Гибкая облицовка формованной панели с размерной шкалой, используемая в качестве линейки и барьера против соскальзывания при наклоне столешницы.
- F Подпорка для книг и крюк для портфеля** (стр. 10)

Преимущества

- **Подрастают вместе с письменным столом**
с опорной рамой Classic или Comfort (макс. полезная нагрузка до 30 кг)
- **Эргономичная посадка**
при письме, рисовании, чтении благодаря наклону столешницы.
- **Индивидуальное использование цвета**
Всегда под рукой: бокс с элементами декора на смену в 7 цветах. Отделение цветных накладок в фасонной ручке обеспечивает простое изменение цвета декора.
- **Большая свобода для ног**
Достаточное пространство для ног, чтобы сидеть за столом также вдвоем, или для контейнера под столом.
- **Дизайн для детей**
Скругленные углы и кромки (стр. 8)

Инфо

- ↔ 121 см
- ↕ 70 см
- ↕ 53-82 см
- ⚖ 30 кг
- ⚖ 41,9 кг
- 📦 0,221 м³
- 📦 2 упаковки

Поставка включает подпорку для книг, отделение цветных накладок, панель для рук, инструкцию по монтажу.
Опорная рама, как правило, алюминиевого цвета

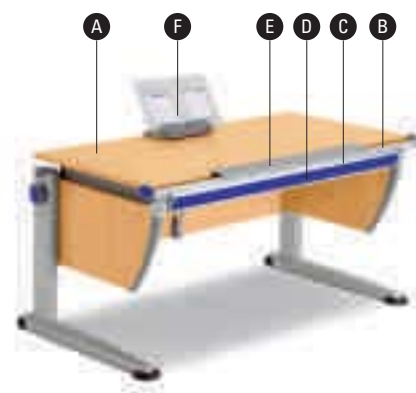

Декор	Classic №	Comfort №
☐ Белый	817250	917250
☐ Бук	817650	917650
☐ Красный бук	817750	917750
☐ Клен	817850	917850

Возможность дополнения к столу Runner

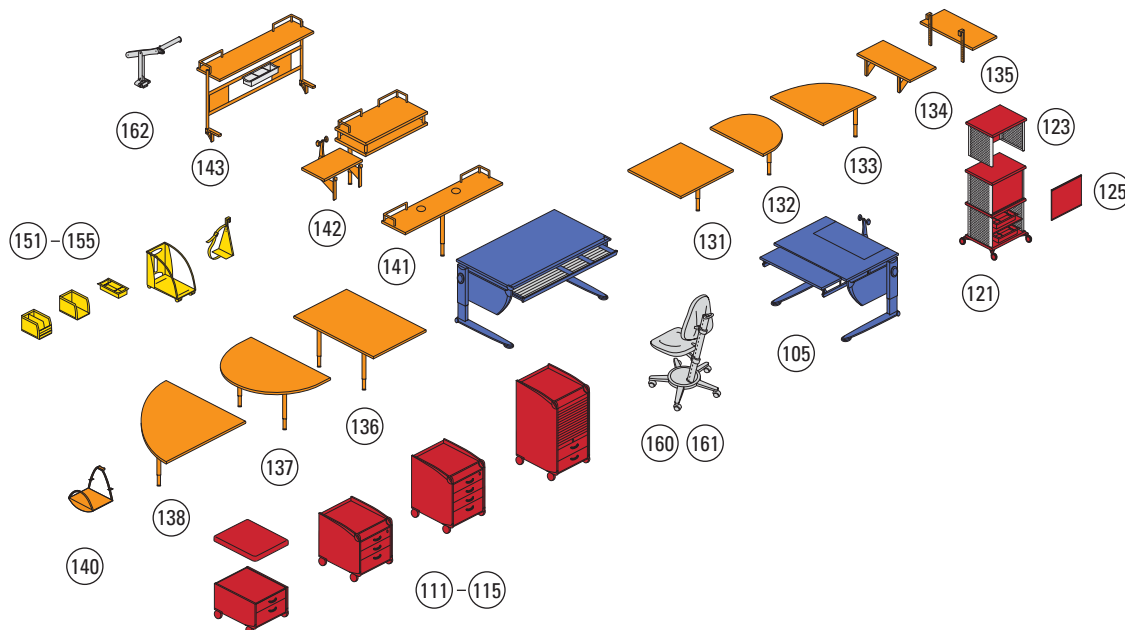

Инфо

↔ 121 см
 📏 70 см
 ⚖️ 53-82 см
 📦 30 кг

📦 39,2 кг
 📦 0,221 м³
 📦 2 упаковки

Поставка включает подпорку для книг, отделение цветных накладок, инструкцию по монтажу

Опорная рама, как правило, алюминиевого цвета

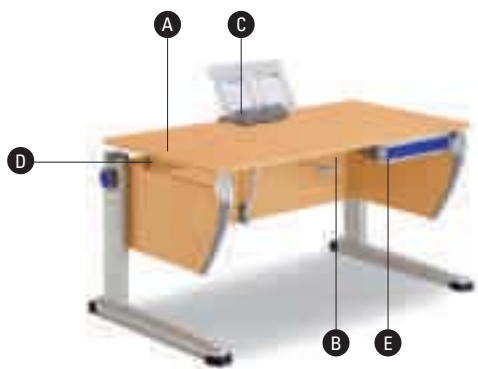

Детали

A Столешницы с наклоном
 Плавная регулировка до 30° (стр. 8)

B Магнитная линейка с лупой
 Благодаря встроенному магниту линейка служит также барьером против соскальзывания при наклоне столешницы.

C Подпорка для книг и крюк для портфеля (стр. 10)

D Отделение цветных накладок

E Принадлежности: Orga Tool (Л/П) 2 поворотные панели с углублениями для письменных принадлежностей. Макс. Нагрузка: 1 кг



Преимущества

- **Подрастают вместе с письменным столом** с опорной рамой Classic или Comfort (макс. полезная нагрузка до 30 кг)
- **Эргономичная посадка** при письме, рисовании, чтении благодаря наклону столешницы.
- **Индивидуальное использование цвета** Всегда под рукой: бокс с элементами декора на смену в 7 цветах. Отделение в Orga-Tool (принадлежности) с семью цветными накладками.
- **Большая свобода для ног** Достаточное пространство для ног, чтобы сидеть за столом также вдвоем, или для контейнера под столом
- **Дизайн для детей** Скругленные углы и кромки (стр. 8)

Декор	Classic №	Comfort №
Белый	808250	908250
Бук	808650	908650
Красный бук	808750	908750
Клен	808850	908850

Сторона	№
левая	908054
правая	908055

Ширина/Глубина/Высота 34,5 x 34,5 x 8,5 см

Возможность дополнения к столу Sprinter

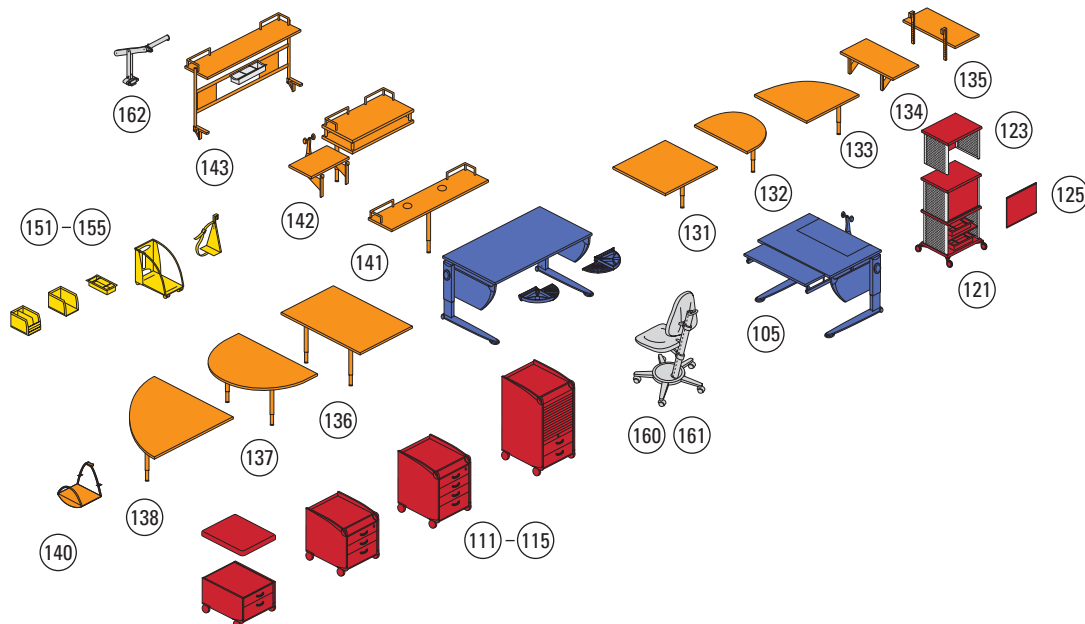

Детали

- A Столешницы с наклоном**
Плавная регулировка до 30° (стр. 8)
- B Формованная полка с отделением цветных накладок**
Открытая формованная полка и барьер против соскальзывания при наклоне панели
- C Просторный выдвижной ящик**
Широкий металлический выдвижной ящик, с покрытием, с подразделениями форматов 1 x DIN A4 и 1 x DIN A3 для книг, тетрадей и т. д. Рифленый вкладыш из пеноматериала для ручек и карандашей
- D Фасонная ручка с отделением цветных накладок**
Бокс для цветных накладок
- E Сдвижная панель для рук**
Гибкая облицовка с размерной шкалой, используемая в качестве линейки и барьера против соскальзывания при наклоне столешницы.
- F Подпорка для книг и крюк для портфеля** (стр. 10)

Преимущества

- **Подрастают вместе с письменным столом**
с опорной рамой Classic или Comfort (макс. полезная нагрузка до 30 кг)
- **Экономия места**
Имеют специальную узкую конструкцию и поэтому идеально подходят для маленькой комнаты.
- **Эргономичная посадка**
при письме, рисования, чтении благодаря наклону столешницы.
- **Индивидуальное использование цвета**
Всегда под рукой: бокс с элементами декора на смену в 7 цветах. Бокс для цветных накладок в фасонной ручке просторного выдвижного ящика обеспечивает простое изменение цвета декора.
- **Дизайн для детей**
Скругленные углы и кромки (стр. 8)

Инфо

- ↔ 91 см
- ↕ 70 см
- ↕ 53-82 см
- ⚖ 30 кг
- ⚖ 35,7 кг
- 📦 0,178 м³
- 📦 2 упаковки

Поставка включает подпорку для книг, отделение цветных накладок, панель для рук, инструкцию по монтажу
Опорная рама, как правило, алюминиевого цвета



Декор	Classic №	Comfort №
☐ Белый	819250	919250
☐ Бук	819650	919650
☐ Красный бук	819750	919750
☐ Клен	819850	919850

Возможность дополнения к столу Runner Compact

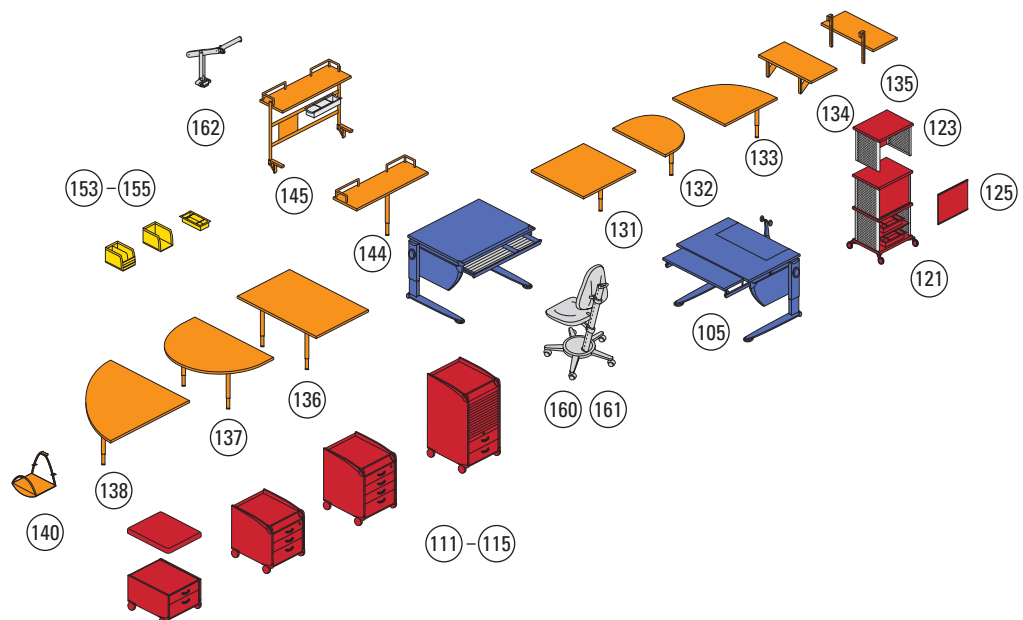

Инфо

↔ 91 см
 ⚙ 65/95 см
 ⚙ 53-82 см
 ⚖ 30 кг

Поставка включает кабельный «батлер», отделение цветных накладок, инструкцию по монтажу
Опорная рама, как правило, алюминиевого цвета

📦 35,6 кг
 📦 0,290 м³
 📦 2 упаковки



Декор	Classic №	Comfort №
□ Белый	857250	957250
■ Бук	857650	957650
■ Красный бук	857750	957750
■ Клен	857850	957850

Детали

A Панель дисплея

с тремя ступенями опускания для эргономически правильного позиционирования дисплея.

B Держатель дисплея

Растровая накладка обеспечивает установку эргономически правильного для глаз расстояния при использовании дисплеев самых разных конструкций.

C Отклоняемая вверх панель клавиатуры

Посредством запатентованной 3-ступенчатой механики панель клавиатуры отклоняется вверх вровень со столешницей.

D Кабельный канал

Большой кабельный канал из алюминиевого профиля, который раскрывается для скрытого и аккуратного размещения штепсельных колодок, блоков питания и кабелей

E Подготовка Add-On

Возможно расширение столешницы вплотную без опоры

● Кабельный «батлер»

Зажим из пружинной стали

Преимущества

- **Подрастающий компьютерный стол** с опорной рамой Classic или Comfort (макс. полезная нагрузка до 30 кг)
- **Эргономичная посадка** при работе за компьютером благодаря оптимальной регулировке расстояния и угла зрения.
- **Ненапряженная посадка** Панель клавиатуры увеличивает рабочую поверхность приibl. на 30%. Возникающая в результате этого большая поверхность для рук способствует здоровой и ненапряженной работе с клавиатурой и мышью.
- **Индивидуальное использование цвета** Всегда под рукой: бокс с элементами декора на смену в 7 цветах .
- **Нет перепутанных кабелей** Кабельный «батлер» удерживает свободные кабели на столешнице в «железных руках» и тем самым предотвращает их падение.
- **Дизайн для детей** Скругленные углы и кромки (стр. 8)

Возможность дополнения к столу Pro Combi

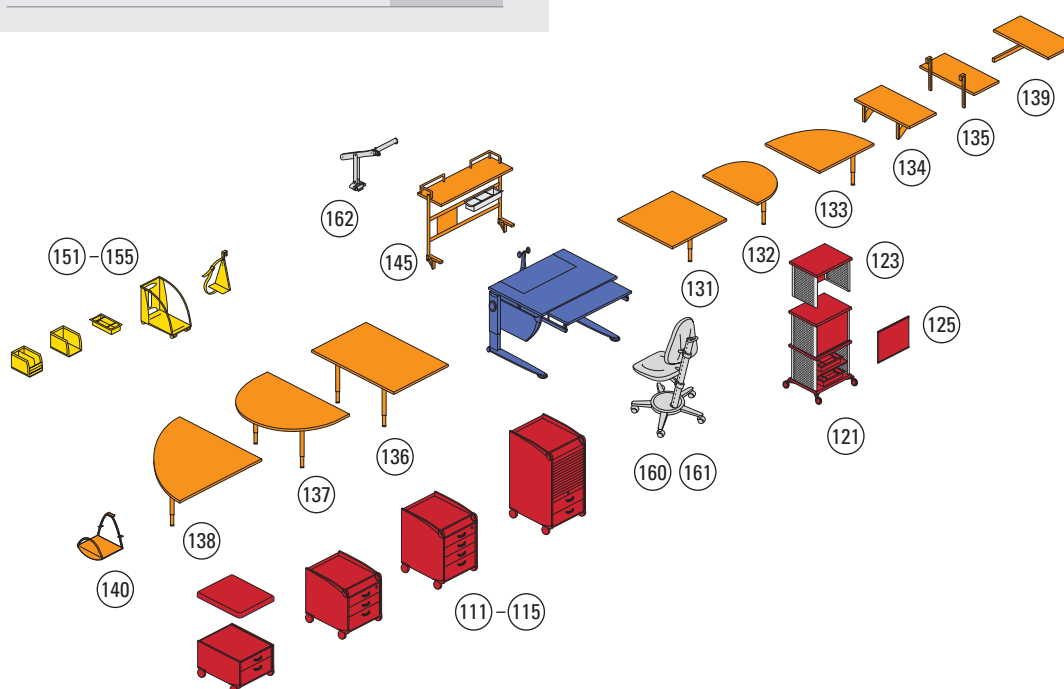

Детали

A Бювар

из полипропиленовой пленки, обратная сторона которой, легко пристает к столешнице.

Размеры: 60x42 см

B Элемент декора для боковых сторон стола

из полипропиленовой пленки для простого закрепления облицовки на боковых сторонах стола без вспомогательных средств; отделяется снова без остатков.

Для Pro Combi не подходит !

Преимущества

- прочные элементы декора стабильной формы индивидуального дизайна, с помощью которых можно впоследствии придать письменному столу новый облик.
- узор, который всегда под рукой для замены, при необходимости снимается снова легко и без остатков или может быть заменен другим.
- «пристающий» (обратной стороной) бювар остается на своем месте также при наклонной установке столешницы

В поставку включены:

- 1 подкладка на стол для письма,
- 2 декоративных элемента для сторон стола.



Zebra



Зак. №

998110



Fantasy



Зак. №

998210

Hearts



Зак. № 998310



Space



Зак. № 998410



Surfer



Зак. № 998510



Flowers









Зак. № 998610



Контейнеры/Стеллаж

Вся мебель для архивов одним взглядом

			⇄ ↗	Ширина Глубина	Выдвижные ящики/ Этажи	Стр.
111	Mini		⇄ ↗	42 см 59 см	2	22
112	Medi		⇄ ↗	42 см 59 см	3	22
113	Maxi		⇄ ↗	42 см 59 см	4	23
114	Mega		⇄ ↗	42 см 59 см	2	23
121	Picco Mobil		⇄ ↗	45 см 36 см	2	24
123	Picco Надстройка		⇄ ↗	45 см 36 см	1	24

111

Mini



Инфо

↔ 42 см
 ↕ 59 см
 ⌀ 34 см
 ⚖ 75,0 кг

⚖ 15,5 кг
 📦 0,116 м³
 📦 1 упаковка

Декор

- Белый
- Бук
- Красный бук
- Клен

Детали

2 выдвижных ящика на прецизионных направляющих с самовтягиванием. Внизу для громоздких предметов высота 12,5 см, а сверху 7,5 см. Съемные перегородки для двух отделений (DIN A 4).

4 легкоходных поворотных ролика, два из них с фиксаторами. **Принадлежности: Pad**, съемный чехол из микрофазной ткани, см. стул

Апликации, Ручки: Зак. №

красный	синий	черный	розовый	оранжевый	светло-зеленый
978222	978232	978242	978272	978282	978292
978622	978632	978642	978672	978682	978692
978722	978732	978742	978772	978782	978792
978822	978832	978842	978872	978882	978892

Преимущества

- **Специально для экономии места**
В качестве единственного контейнера Mini может устанавливаться под нижней экономящей место, **Booster-конструкцией, начиная с высоты стола 75 см.**
- **Использование в качестве сиденья.** При использовании подушки Mini становится подвижной табуреткой – для сестры/брата или репетитора.

115

Pad (подушка для сиденья)



⚖ 4,0 кг
 📦 0,027 м³

Пеноматериал толщиной прилб. 6 см в съемном чехле из микрофазной ткани

Ruby	Royal	Night	Hip	Apricot	Melon
978021	978031	978041	978071	978081	978091

112

Medi



Инфо

↔ 42 см
 ↕ 59 см
 ⌀ 53 см
 ⚖ -

⚖ 22,5 кг
 📦 0,174 м³
 📦 1 упаковка

Декор

- Белый
- Бук
- Красный бук
- Клен

Детали

3 выдвижных ящика на прецизионных направляющих с самовтягиванием. Внизу для громоздких предметов высота 12,5 см, а сверху 7,5 см. Съемные перегородки для двух отделений в каждом (DIN A4)

Выдвижное отделение с потайным ящиком Скрытое выдвижное отделение (стр. 11)

Замок: Выдвижное отделение и верхний выдвижной ящик запираются одновременно

Ниша для архива: Выступающие над панелью боковые и задняя стенки образуют нишу для архива.

Апликации, Ручки: Зак. №

красный	синий	черный	розовый	оранжевый	светло-зеленый
978224	978234	978244	978274	978284	978294
978624	978634	978644	978674	978684	978694
978724	978734	978744	978774	978784	978794
978824	978834	978844	978874	978884	978894

Преимущества

- **Элементы порядка /архив** для всевозможных письменных принадлежностей рядом или под столом
- **Держатель чашки** (интегрирован в выдвижном отделении)
- **Запираемый выдвижной ящик**
- **экономит много места.** Начиная с высоты стола 66 см, **Medi можно задвигать под Runner.**

Апликации серого цвета всегда в комплекте.

Детали

4 выдвижных ящика на прецизионных направляющих с самовтягиванием. Внизу для громоздких предметов высота 12,5 см, а сверху 7,5 см. Съемные перегородки для двух отделений в каждом (DIN A 4).

Выдвижное отделение с потайным ящиком Скрытое выдвижное отделение (стр. 11)

Замок: Выдвижное отделение и верхний выдвижной ящик запираются одновременно

Ниша для архива: Выступающие боковые и задняя стенки над панелью образуют нишу для архива.

Преимущества

- **Элементы порядка /архив** для всевозможных письменных принадлежностей рядом или под столом
- **Держатель чашки** (интегрирован в выдвижном отделении)
- **Запираемый выдвижной ящик**

4 легкоходных поворотных ролика, два из них с фиксаторами.

Апликации серого цвета всегда в комплекте.

Инфо

- ↔ 42 см
- ↕ 59 см
- ↕ 62 см
- ⬇ -
- ⚖ 27,0 кг
- 📦 0,202 м³
- 📦 1 упаковка



Апликации, Ручки: Зак. №

Декор

красный	синий	черный	розовый	оранжевый	светло-зеленый
978225	978235	978245	978275	978285	978295
978625	978635	978645	978675	978685	978695
978725	978735	978745	978775	978785	978795
978825	978835	978845	978875	978885	978895

<input type="checkbox"/>	Белый
<input type="checkbox"/>	Бук
<input type="checkbox"/>	Красный бук
<input type="checkbox"/>	Клен

Детали

Выдвижные ящики на прецизионных направляющих с самовтягиванием и высотой 12,5 см. Съемные перегородки для двух отделений в каждом (DIN A 4).

Шторные дверцы из бесшумного полимера. Благодаря вертикальному смещению открывают архив полностью.

Выдвижное отделение с потайным ящиком (стр. 11)

Замок: Шторные дверцы и верхний выдвижной ящик запираются одновременно

Ниша для архива: Выступающие над панелью боковые и задняя стенки образуют нишу для архива.

Апликации, Ручки: Зак. №

Преимущества

- **Сверхбольшое отделение архива** с запираемой шторной дверцей для надежного и не пылящегося размещения папок-регистров, крупноформатных книг (как например, Атланты) или компьютерных принадлежностей
- **Мобильный архив** в качестве дополнения к столам

4 легкоходных поворотных ролика, два из них с фиксаторами.

Апликации серого цвета всегда в комплекте.

Инфо

- ↔ 42 см
- ↕ 59 см
- ↕ 99 см
- ⬇ -
- ⚖ 36,1 кг
- 📦 0,322 м³
- 📦 1 упаковка



красный	синий	черный	розовый	оранжевый	светло-зеленый
978226	978236	978246	978276	978286	978296
978626	978636	978646	978676	978686	978696
978726	978736	978746	978776	978786	978796
978826	978836	978846	978876	978886	978896

Декор

<input type="checkbox"/>	Белый
<input type="checkbox"/>	Бук
<input type="checkbox"/>	Красный бук
<input type="checkbox"/>	Клен

121

Picco Mobil



Инфо

- ↔ 45 см
- ↕ 36 см
- ⌀ 84 см
- ⚖ 25 кг
- ⚖ 16,6 кг
- 📦 0,061 м³
- 📦 2 упаковки

Декор

- Белый
- Бук
- Красный бук
- Клен

Детали

Подвижный стеллаж-башня с 2 этажами (внутренние габариты/этаж: Ш 41 см, В 35,5 см, Г 34 см) из ДСП 19 мм с перфорированным металлизированным покрытием по бокам (алюминиевый цвет).

1 полка отделения, боковая стенка из ДСП 13 мм с декором под алюминий

1 Set Mediabox

1 откидная дверца выбранного цвета

Цвет дверцы: Зак. №

красный	синий	черный	розовый	оранжевый	светло-зеленый
960222	960232	960242	960272	960282	960292
960622	960632	960642	960672	960682	960692
960722	960732	960742	960772	960782	960792
960822	960832	960842	960872	960882	960892

Преимущества

- **Мобильный архив**
Стеллаж для вместительного хранения папок-регистров, книг, футляров, боксов и много другого. Picco Mobil интегрируется во все детские комнаты, может использоваться отдельно в качестве перегородки помещения и подходит, прежде всего, для маленькой комнаты.

Принадлежности:

Надстраиваемый этаж Picco (надстройка макс. до 3 этажей), Picco Cover

123

Picco Надстройка



Инфо

- ↔ 45 см
- ↕ 36 см
- ⌀ 38 см
- ⚖ -
- ⚖ 7,2 кг
- 📦 0,015 м³
- 📦 1 упаковка

Детали

1 надстраиваемый этаж (внутренние габариты: Ш 41 см, В 35,5 см, Г 34 см) с ДСП 19 мм и перфорированным металлизированным покрытием по бокам (алюминиевый цвет). **1 полка отделения**

Декор

- Белый
- Бук
- Красный бук
- Клен

Преимущества

- **Расширение в высоту** для Picco Mobil

Декор	№
<input type="checkbox"/> Белый	960201
<input type="checkbox"/> Бук	960601
<input type="checkbox"/> Красный бук	960701
<input type="checkbox"/> Клен	960801

125

Picco Cover



Инфо

- ↔ 41 см
- ↕ -
- ⌀ 35 см
- ⚖ -
- ⚖ 1,8 кг
- 📦 0,016 м³
- 📦 1 упаковка

Детали

Складная дверца, сдвигающаяся вдоль верхней полки, из полимера в 6 цветах (Ш 40 см, В 35,5 см), на двух направляющих, закрепленных по сторонам посредством перфорированных металлических полос..

Цвет дверцы: Зак. №















красный	синий	черный	розовый	оранжевый	светло-зеленый
962021	962031	962041	962071	962081	962091

Преимущества

- **Защита от пыли/посторонних взглядов**
- **Элемент дизайна**
- **С комплектом бокса подходящего цвета для носителей информации**

Additions

Все Additions одним взглядом

			↔ ↕	Ширина Глубина	↑ ↓	Макс. нагр. способность	Сторона
131	Side Top		↔ ↕	60 см 60 см	↑ ↓	25 кг	26
132	1/2 Top		↔ ↕	48 см 60 см	↑ ↓	25 кг	26
133	1/4 Top		↔ ↕	60 см 60 см	↑ ↓	25 кг	27
134	Quick Top		↔ ↕	35 см 60 см	↑ ↓	12 кг	27
135	Printer Top		↔ ↕	35 см 60 см	↑ ↓	12 кг	28
136	Side Top Plus		↔ ↕	60 см 95 см	↑ ↓	25 кг	28
137	1/2 Top Plus		↔ ↕	60 см 95 см	↑ ↓	25 кг	29
138	1/4 Top Plus		↔ ↕	95 см 95 см	↑ ↓	25 кг	29
139	Add-on		↔ ↕	35 см 60 см	↑ ↓	12 кг	30
140	Bag Up		↔ ↕	32 см 29 см	↑ ↓	10 кг	30
Важное замечание: Опора Classic только с опорной рамой Classic, опора Comfort может комбинироваться только с опорной рамой Comfort!							
141	Back Top		↔ ↕	115 см 32 см	↑ ↓	25 кг	30
142	PC-Deck		↔ ↕	115 см 35 см	↑ ↓	12 кг	31
143	Flex Deck		↔ ↕	115 см 32 см	↑ ↓	12 кг	31
144	Back Top Compact		↔ ↕	85 см 32 см	↑ ↓	25 кг	32
145	Flex Deck Compact		↔ ↕	85 см 32 см	↑ ↓	12 кг	32

131

Side Top



Инфо

↔ 60 см
 ↕ 60 см
 ⚙ 53-82 см
 ⚖ 25 кг

⚖ 8,3 кг
 📦 0,033 м³
 📦 1 упаковка

Декор	Classic №	Comfort №
<input type="checkbox"/> Белый	887250	987250
<input type="checkbox"/> Бук	887650	987650
<input type="checkbox"/> Красный бук	887750	987750
<input type="checkbox"/> Клен	887850	987850

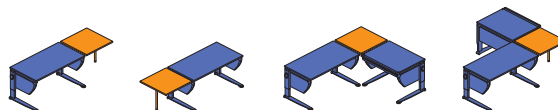

Детали

Дополнительная боковая панель из ДСП с меламиновым покрытием, толщина 19 мм, со смягченными скругленными краями. С двумя зажимными несущими элементами (алюминиевого цвета с покрытием) с возможностью крепления на столе.

1 опора Classic или Comfort, как правило, алюминиевого цвета.

Левый/правый монтаж.

Преимущества

- **Расширение столешницы** для всех моделей столов
- **Соединительный элемент** и угловая комбинация письменного и компьютерного столов

132

1/2 Top



Инфо

↔ 48 см
 ↕ 60 см
 ⚙ 53-82 см
 ⚖ 25 кг

⚖ 7,0 кг
 📦 0,033 м³
 📦 1 упаковка

Декор	Classic №	Comfort №
<input type="checkbox"/> Белый	888250	988250
<input type="checkbox"/> Бук	888650	988650
<input type="checkbox"/> Красный бук	888750	988750
<input type="checkbox"/> Клен	888850	988850



Детали

Дополнительная боковая панель из ДСП с меламиновым покрытием, толщина 19 мм, со смягченными скругленными краями. С двумя зажимными несущими элементами (покрытие алюминиевого цвета) с возможностью крепления на столе.

1 опора Classic или Comfort, как правило, алюминиевого цвета.

Левый/правый монтаж.

Преимущества

- **Расширение столешницы для** всех моделей столов
- **Завершающий элемент** для всего помещения

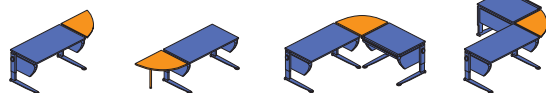

Детали

Дополнительная боковая панель из ДСП с меламиновым покрытием, толщина 19 мм, со смягченными скругленными краями. С двумя зажимными несущими элементами (покрытие алюминиевого цвета) с возможностью крепления на столе.

1 опора Classic или Comfort, как правило, алюминиевого цвета.

Левый/правый монтаж.

Преимущества

- **Расширение столешницы** для всех моделей столов
- **Соединительный элемент** и угловая комбинация письменного и компьютерного столов

1/4 Top 133

Инфо

↔ 60 см
 ↕ 60 см
 ⚖ 53-82 см
 ⚖ 25 кг

⚖ 7,2 кг
 📦 0,033 м³
 📦 1 упаковка



Декор	Classic №	Comfort №
<input type="checkbox"/> Белый	889250	989250
<input type="checkbox"/> Бук	889650	989650
<input type="checkbox"/> Красный бук	889750	989750
<input type="checkbox"/> Клен	889850	989850



Детали

Дополнительная боковая панель из ДСП с меламиновым покрытием, толщина 19 мм, со смягченными скругленными краями.

Стабильная складная конструкция с приспособлением, обеспечивающим безопасность для детей, из стали алюминиевого цвета с покрытием, без опоры

Левый/правый монтаж.

Преимущества

- **Расширение столешницы** для всех моделей столов
- **Спонтанный архив** для кратковременного расширения
- **Без опоры** и поэтому особенно хорошо подходит для устанавливаемого внизу контейнера

Quick Top 134

Инфо

↔ 35 см
 ↕ 60 см
 ⚖ -
 ⚖ 12 кг

⚖ 6,5 кг
 📦 0,037 м³
 📦 1 упаковка



Декор	№
<input type="checkbox"/> Белый	985250
<input type="checkbox"/> Бук	985650
<input type="checkbox"/> Красный бук	985750
<input type="checkbox"/> Клен	985850

135

Printer Top



Инфо

- ↔ 35 см
- ↕ 60 см
- ⌀ - см
- ⚖ 12 кг
- ⚖ 6,0 кг
- 📦 0,037 м³
- 📦 1 упаковка

Декор

Декор	№
<input type="checkbox"/> Белый	986250
<input type="checkbox"/> Бук	986650
<input type="checkbox"/> Красный бук	986750
<input type="checkbox"/> Клен	986850



Детали

Дополнительная боковая панель из ДСП с меламиновым покрытием, толщина 19 мм, со смягченными скругленными краями. С двумя зажимными несущими элементами (алюминиевого цвета с покрытием) и регулировкой высоты с возможностью крепления на столе, **без опоры.**

Преимущества

- **Несущая платформа** - для установки принтеров или других периферийных устройств

Левый/правый монтаж.

136

Side Top Plus



Инфо

- ↔ 60 см
- ↕ 95 см
- ⌀ 53-82 см
- ⚖ 25 кг
- ⚖ 13,2 кг
- 📦 0,051 м³
- 📦 1 упаковка

Декор

Декор	Classic №	Comfort №
<input type="checkbox"/> Белый	887259	987259
<input type="checkbox"/> Бук	887659	987659
<input type="checkbox"/> Красный бук	887759	987759
<input type="checkbox"/> Клен	887859	987859

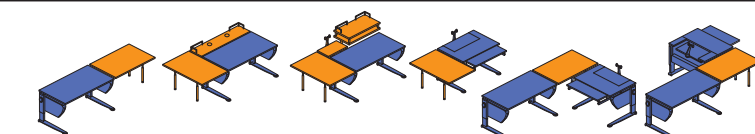

Детали

Дополнительная боковая панель из ДСП с меламиновым покрытием, толщина 19 мм, со смягченными скругленными краями. С двумя зажимными несущими элементами (алюминиевого цвета с покрытием) с возможностью крепления на столе.

2 опоры Classic или Comfort, как правило, алюминиевого цвета.

Левый/правый монтаж.

Преимущества

- **Расширение столешницы**
- **Окончание столешницы** – для всех письменных столов в соединении с Back Top
- **Соединительный элемент** для угловой комбинации письменного и компьютерного столов
- **Компенсация глубины** для дисплеев на компьютерном столе или на панели PC-Deck письменных столов
- **Компенсация глубины** для выдвижной панели клавиатуры, благодаря которой не страдает свобода для ног за письменным столом

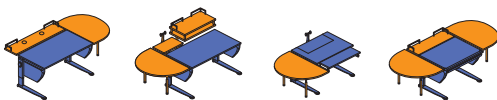

Детали

Дополнительная боковая панель из ДСП с меламиновым покрытием, толщина 19 мм, со смягченными скругленными краями. С двумя зажимными несущими элементами (алюминиевого цвета с покрытием) с возможностью крепления на столе.

2 опоры Classic или Comfort, как правило, алюминиевого цвета.

Преимущества

- **Расширение столешницы**
- **Окончание столешницы** – для всех письменных столов в соединении с Back Top
- **Компенсация глубины** для дисплеев на компьютерном столе или на панели PC-Deck письменных столов

1/2 Top Plus 137

Инфо

- ↔ 60 см
- ↕ 95 см
- ⤴ 53-82 см
- ⬇ 25 кг

- 📦 11,5 кг
- 📦 0,051 м³
- 📦 1 упаковка



Декор	Classic №	Comfort №
<input type="checkbox"/> Белый	888259	988259
<input type="checkbox"/> Бук	888659	988659
<input type="checkbox"/> Красный бук	888759	988759
<input type="checkbox"/> Клен	888859	988859

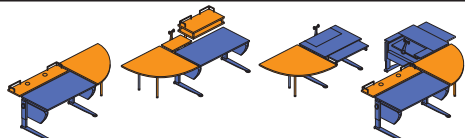

Детали

Дополнительная боковая панель из ДСП с меламиновым покрытием, толщина 19 мм, со смягченными скругленными краями. С двумя зажимными несущими элементами (алюминиевого цвета с покрытием) с возможностью крепления на столе.

2 опоры Classic или Comfort, как правило, алюминиевого цвета.

Левый/правый монтаж.

Преимущества

- **Расширение столешницы**
- **Окончание столешницы** – для всех письменных столов в соединении с Back Top
- **Соединительный элемент** для угловой комбинации письменного и компьютерного столов
- **Компенсация глубины** для дисплеев на компьютерном столе или на панели PC-Deck письменных столов
- **Компенсация глубины** для выдвижной панели клавиатуры, благодаря которой не страдает свобода для ног за письменным столом

1/4 Top Plus 138

Инфо

- ↔ 95 см
- ↕ 95 см
- ⤴ 53-82 см
- ⬇ 25 кг

- 📦 16,6 кг
- 📦 0,085 м³
- 📦 1 упаковка



Декор	Classic №	Comfort №
<input type="checkbox"/> Белый	889259	989259
<input type="checkbox"/> Бук	889659	989659
<input type="checkbox"/> Красный бук	889759	989759
<input type="checkbox"/> Клен	889859	989859

139

Add-on



Декор

- Белый
- Бук
- Красный бук
- Клен

Инфо

- ↔ 35 см
- ↕ 60 см
- ↕ - см
- ⬇️ 12 кг
- ⚖️ 4,0 кг
- 📦 0,037 м³
- 📦 1 упаковка

№

- 993250
- 993650
- 993750
- 993850

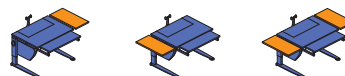

Детали

Дополнительная боковая панель из ДСП с меламиновым покрытием, толщина 19 мм, свободнонесущая, крепится вплотную к столешнице, со смягченными скругленными кромками, **без опоры**.

Только для „Pro Combi“

Левый/правый монтаж.

Преимущества

- **Расширение столешницы** – без промежутка, подходит в качестве полки для документов или для принтера и т. д.
- **Без опоры** и поэтому особенно хорошо подходит для устанавливаемого внизу контейнера

140

Bag Up



Цвет

- Аллюминиевый цвет

Инфо

- ↔ 32 см
- ↕ 29 см
- ↕ 38 см
- ⬇️ 10 кг
- ⚖️ 1,5 кг
- 📦 0,006 м³
- 📦 1 упаковка

№

- 338550

Детали

Конструкция из металлических дуг с нижней частью цвета алюминия, облицованная металлом.

Левый/правый монтаж.

Преимущества

- **Стабильная полка** для открытого хранения школьных ранцев или школьных портфелей.

141

Back Top



Декор

- Белый
- Бук
- Красный бук
- Клен

Classic №

- 883250
- 883650
- 883750
- 883850

Инфо

- ↔ 115 см
- ↕ 32 см
- ↕ 53-82 см
- ⬇️ 25 кг
- ⚖️ 14,7 кг
- 📦 0,086 м³
- 📦 1 упаковка

Comfort №

- 983250
- 983650
- 983750
- 983850

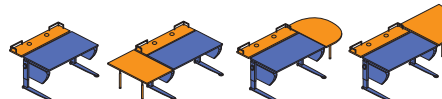

Детали

Задняя дополнительная панель из ДСП с меламиновым покрытием, толщина 19 мм, со смягченными скругленными краями. С двумя зажимными несущими элементами (алюминиевого цвета с покрытием) с возможностью крепления на столе. **Две угловые дуги для книг** (алюминиевого цвета с покрытием) и два вспомогательных прижима обеспечивают порядок.

1 опора Classic или Comfort, как правило, алюминиевого цвета.

Преимущества

- **Расширение столешницы** сзади
- **Горизонтальная плоскость** для папок-регистров, книг и т. д., также при наклоне столешницы
- **Окончание столешницы** - в соединении с боковым дополнением Plus-Addition.

Только для письменных столов Booster, Runner, Sprinter

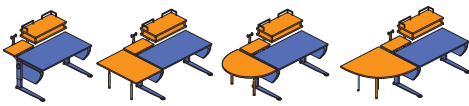

Детали

Расширение сзади, из двух частей, из ДСП с меламиновым покрытием, толщина 19 мм, со смягченными скругленными кромками, накладки с покрытием алюминиевого цвета.

Панель дисплея с 3-ступенчатой регулировкой по высоте для эргономически правильного позиционирования дисплея.

Держатель дисплея
Растровая накладка обеспечивает эргономически правильное расстояние для глаз при использовании дисплеев самых разных конструкций.

Двойная платформа
Дополнительная двойная платформа для периферии PC, как например: принтера, сканера, настольного PC, клавиатуры и мыши.

1 опора Classic или Comfort, как правило, алюминиевого цвета.

Преимущества

- **Расширение для рабочей станции PC** сзади
- **Эргономичная посадка** при работе за компьютером благодаря оптимальной регулировке расстояния и угла зрения.
- **Функции письменных столов** полностью сохраняются.

Из двух частей – поставка только комплектом.

Только для письменных столов Booster, Runner, Sprinter

PC-Deck 142

Инфо

↔ 115 см
 ↕ 35 см
 ⤴ 53-82 см
 ⚖ 12 кг

📦 14,8 кг
 📦 0,051 м³
 📦 1 упаковка



Декор	Classic №	Comfort №
<input type="checkbox"/> Белый	884250	984250
<input type="checkbox"/> Бук	884650	984650
<input type="checkbox"/> Красный бук	884750	984750
<input type="checkbox"/> Клен	884850	984850



Детали

Полка из ДСП с меламиновым покрытием, толщина 19 мм, со смягченными скругленными краями, накладки с покрытием алюминиевого цвета, без опоры. Две угловые дуги для книг.

Регулируемая по высоте несущая конструкция из анодированного алюминиевого профиля с тремя поперечинами. Полимерные элементы серого цвета (RAL 7037)

Стандартное оснащение:
2 магнитные доски с цветными накладками для 6 сменных цветов.
1 Mediabox серого цвета
2 планки с крючками из полимера

Принадлежности:
Mediabox в 6 цветах (стр. 47)
Set Databox A/B в 6 цветах (стр. 47)

Преимущества

- **Дополнительные уровни над столом** в качестве стеллажа для папок-регистров или книг, как полка для принтера, сканера и т. д.
- **Многофункциональная полка** для размещения канцелярских принадлежностей, компакт-дисков и т. д. вплоть до «накалывания» записок
- **Элемент порядка**

Только для письменных столов Booster, Runner, Sprinter

Flex Deck 143

Инфо

↔ 115 см
 ↕ 32 см
 ⤴ -
 ⚖ 12 кг

📦 14,5 кг
 📦 0,090 м³
 📦 1 упаковка



Декор	№
<input type="checkbox"/> Белый	981250
<input type="checkbox"/> Бук	981650
<input type="checkbox"/> Красный бук	981750
<input type="checkbox"/> Клен	981850

144

Back Top Compact

Инфо

↔ 85 см
 ⚓ 32 см
 ⚖ 53-82 см
 ⚖ 25 кг

⚖ 9,8 кг
 📦 0,086 м³
 📦 1 упаковка



Декор	Classic №	Comfort №
☐ Белый	883258	983258
☐ Бук	883658	983658
☐ Красный бук	883758	983758
☐ Клен	883858	983858

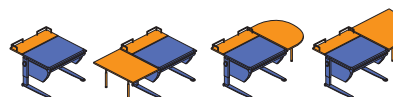

Детали

Задняя дополнительная панель из ДСП с меламиновым покрытием, толщина 19 мм, со смягченными скругленными краями. С двумя зажимными несущими элементами (покрытие алюминиевого цвета) с возможностью крепления на столе.

Две угловые дуги для книг (покрытие алюминиевого цвета) и два вспомогательных прижима обеспечивают порядок.

1 опора Classic или Comfort, как правило, алюминиевого цвета.

Только для Runner Compact

Преимущества

- **Расширение столешницы** сзади
- **Горизонтальная плоскость** для папок-регистров, книг и т. д., также при наклоне столешницы
- **Окончание столешницы** - в соединении с боковым дополнением Plus-Addition.

145

Flex Deck Compact

Инфо

↔ 85 см
 ⚓ 32 см
 ⚖ -
 ⚖ 12 кг

⚖ 11,5 кг
 📦 0,090 м³
 📦 1 упаковка



Декор	№
☐ Белый	981258
☐ Бук	981658
☐ Красный бук	981758
☐ Клен	981858



Детали

Полка из дсп с меламиновым покрытием, толщина 19 мм, со смягченными скругленными краями, накладки с покрытием алюминиевого цвета, **без опоры.**

Две угловые дуги для книг. Регулируемая по высоте несущая конструкция из анодированного алюминиевого профиля с тремя поперечинами. Полимерные элементы серого цвета (RAL 7037)

Стандартное оснащение:
1 магнитная доска с цветными накладками для 6 сменных цветов.
1 Mediabox серого цвета
2 планки с крючками из полимера

Принадлежности:
Mediabox в 6 цветах (стр. 47)
Set Databox A/B в 6 цветах (стр. 47)

Преимущества

- **Дополнительные уровни** над столом в качестве стеллажа для папок-регистров или книг, как полка для принтера, сканера и т. д.
- **Многофункциональная полка** для размещения канцелярских принадлежностей, компакт-дисков и т. д. вплоть до «накалывания» записок
- **Элемент порядка**

Только для Runner Compact и Pro Combi



Система письменных столов из цельного бука
С поверхностью, закрепленной водяным лаком или маслом/воском
входят в поставку только в странах ЕС

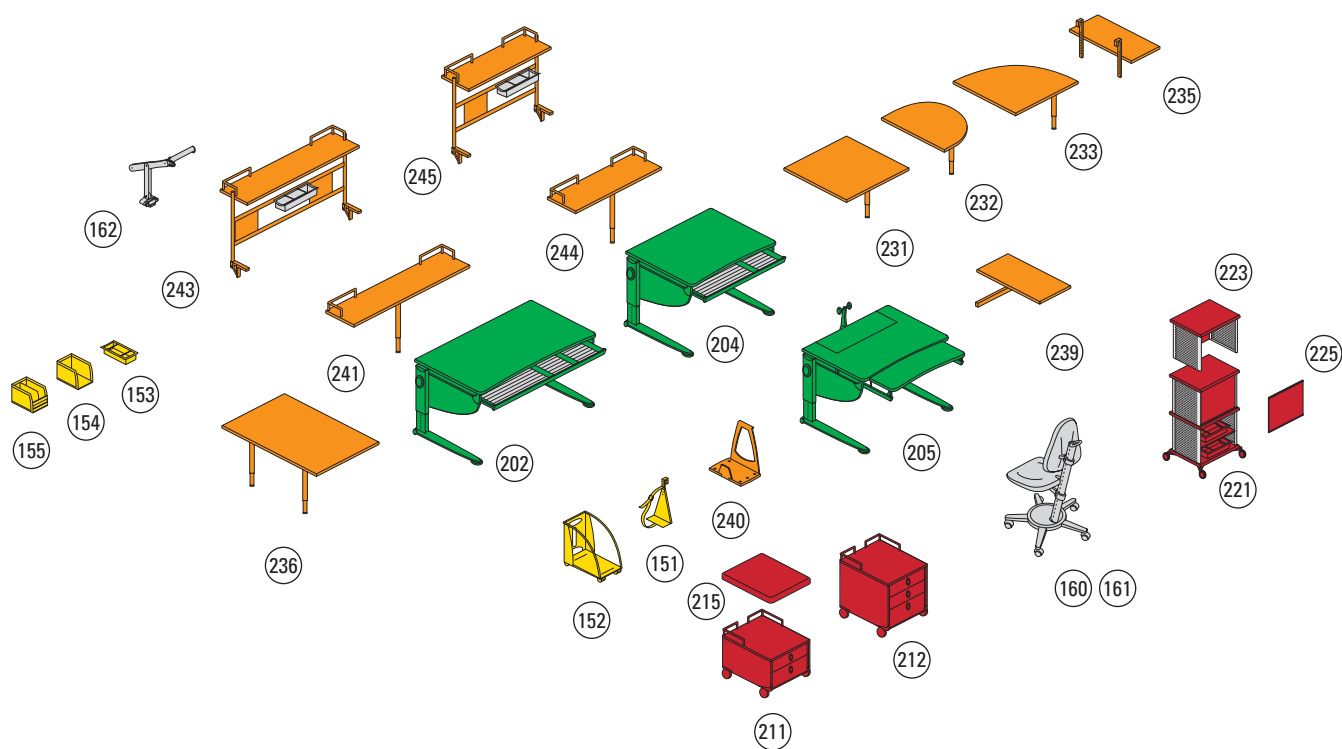

Список продуктов / Комбинации

См. разворот сначала!



Инфо

↔ 121 см
 📏 70 см
 ⚖️ 53-82 см
 📦 30 кг

Поставка включает подпорку для книг, отделение цветных накладок, инструкцию по монтажу

Опорная рама, как правило, алюминиевого цвета

📦 43,6 кг
 📦 0,244 м³
 📦 2 упаковки



Покрытие	Classic №	Comfort №
Водяной лак	617850	617950
Масло/воск*	617650	617750

* поставка с покрытием маслом/воском только в пределах Европы

Детали

A Столешницы с наклоном
 Плавная регулировка до 30° (стр. 8)

B Магнитная линейка из алюминия Благодаря встроенному магниту линейка служит также барьером против соскальзывания при наклоне столешницы. В парковочном положении линейка удерживается на внутренней стороне большого выдвижного ящика в готовности для использования.

C Большой выдвижной ящик Сверхширокий металлический выдвижной ящик, с отделениями форматов 2 x DIN A4 и 1 x DIN A3 для книг, тетрадей и т. д. Рифленый вкладыш из пеноматериала для ручек и карандашей

D Фасонная ручка с отделением цветных накладок Бокс для цветных накладок

● Подпорка для книг и крюк для портфеля (стр. 10)

Преимущества

- **Подрастают вместе с письменным столом** с опорной рамой Classic или Comfort (макс. полезная нагрузка до 30 кг)
- **Эргономичная посадка** при письме, рисовании, чтении благодаря наклону столешницы.
- **Индивидуальное использование цвета** Всегда под рукой: бокс с элементами декора на смену в 7 цветах. Отделение цветных накладок в фасонной ручке просторного выдвижного ящика обеспечивает простое изменение цвета декора.
- **Большая свобода для ног** Достаточное пространство для ног, чтобы сидеть за столом также вдвоем или для контейнера под столом
- **Дизайн для детей** Скругленные углы и кромки (стр. 8)

Возможность дополнения к столу Ovato

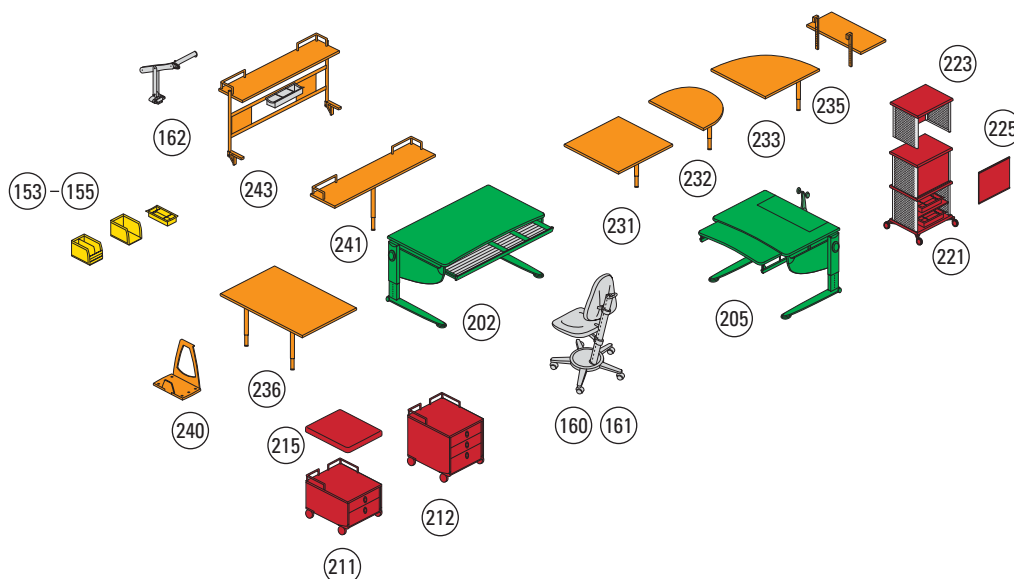

Детали

A Столешницы с наклоном
Плавная регулировка до 30° (стр. 8)

B Магнитная линейка из алюминия Благодаря встроенному магниту линейка служит также барьером против соскальзывания при наклоне столешницы. В парковочном положении линейка удерживается на внутренней стороне большого выдвижного ящика в готовности для использования.

C Просторный выдвижной ящик Широкий металлический выдвижной ящик, с покрытием, с отделениями форматов 1 x DIN A4 и 1 x DIN A3 для книг, тетрадей и т. д. Рифленый вкладыш из пеноматериала для ручек и карандашей

D Фасонная ручка с отделением цветных накладок
Бокс для цветных накладок

Подпорка для книг и крюк для портфеля (стр. 10)

Преимущества

- **Подрастают вместе с письменным столом** с опорной рамой Classic или Comfort (макс. полезная нагрузка до 30 кг)
- **Эргономичная посадка** при письме, рисовании, чтении благодаря наклону столешницы.
- **Индивидуальное использование цвета** Всегда под рукой: бокс с элементами декора на смену в 7 цветах. Отделение цветных накладок в фасонной ручке обеспечивает простое изменение цвета декора.
- **Экономия места** Имеют специальную узкую конструкцию и поэтому идеально подходят для маленькой комнаты.
- **Дизайн для детей** Скругленные углы и кромки (стр. 8)

Инфо

↔ 91 см
 📏 70 см
 ⚖️ 53-82 см
 📦 30 кг

📦 38,1 кг
 📦 0,196 м³
 📦 2 упаковки

Поставка включает подпорку для книг, отделение цветных накладок, панель для рук, инструкцию по монтажу.

Опорная рама, как правило, алюминиевого цвета



Покрытие	Classic №	Comfort №
Водяной лак	619850	619950
Масло/воск*	619650	619750

* поставка с покрытием маслом/воском только в пределах Европы

Возможность дополнения к столу Ovato Compact

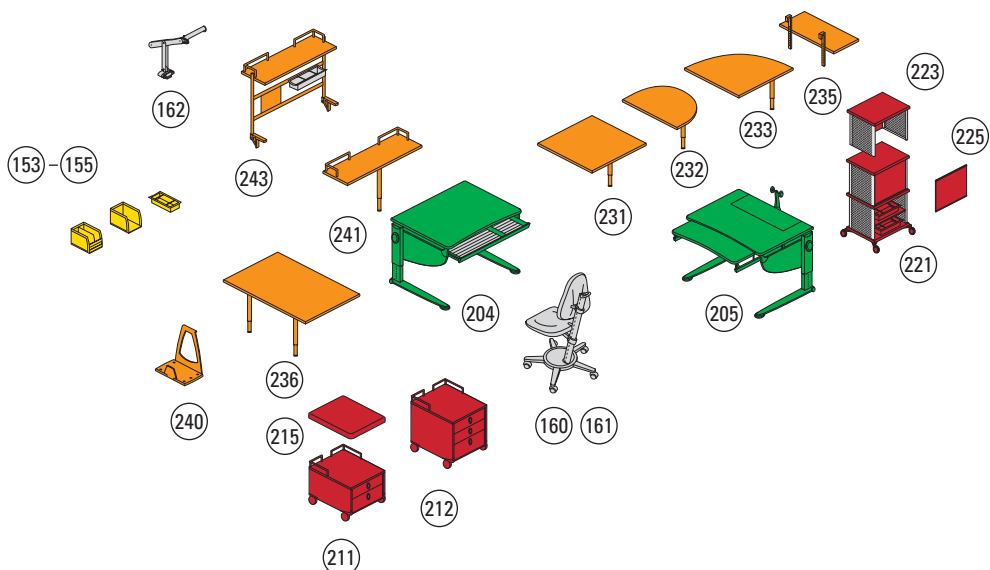

Инфо

↔ 91 см
 📏 65/95 см
 ⚖️ 53-82 см
 📦 30 кг

📦 46,7 кг
 📦 0,539 м³
 📦 2 упаковки

Поставка включает подпорку для книг, отделение цветных накладок, инструкцию по монтажу

Опорная рама, как правило, алюминиевого цвета



Покрытие	Classic №	Comfort №
🟡 Lack	657850	657950
🟠 Масло/воск*	657650	657750

* поставка с покрытием маслом/воском только в пределах Европы

Детали

A Панель дисплея
 с тремя ступенями опускания для эргономически правильного позиционирования дисплея.

B Держатель дисплея
 Растровая накладка обеспечивает эргономически правильное расстояние для глаз при использовании дисплеев самых разных конструкций.

C Отклоняемая вверх панель клавиатуры
 Посредством запатентованной 3-ступенчатой механики панель клавиатуры отклоняется вверх до уровня столешницы.

D Кабельный канал
 Большой кабельный канал из алюминиевого профиля, который раскрывается для скрытого и аккуратного размещения штепсельных колодок, блоков питания и кабелей

E Подготовка Add-On
 Возможно расширение столешницы вплотную без опоры

● Кабельный «батлер»
 Зажим из пружинной стали

Преимущества

- **Подрастающий компьютерный стол** с опорной рамой Classic или Comfort (макс. полезная нагрузка до 30 кг)
- **Эргономичная посадка** при работе за компьютером благодаря оптимальной регулировке расстояния и угла зрения.
- **Ненапряженная посадка** Панель клавиатуры увеличивает рабочую поверхность приibl. на 30%. Возникающая при этом панель для рук способствует здоровой и ненапряженной работе с клавиатурой и мышью.
- **Индивидуальное использование цвета** Всегда под рукой: бокс с элементами декора на смену в 7 цветах.
- **Нет хаоса перепутанных кабелей** Кабельный «батлер» держит свободные кабели на столешнице «в железных руках» и предотвращает их падение.
- **Дизайн для детей** Скругленные углы и кромки (стр. 8)

Возможность дополнения к столу Vota Combi

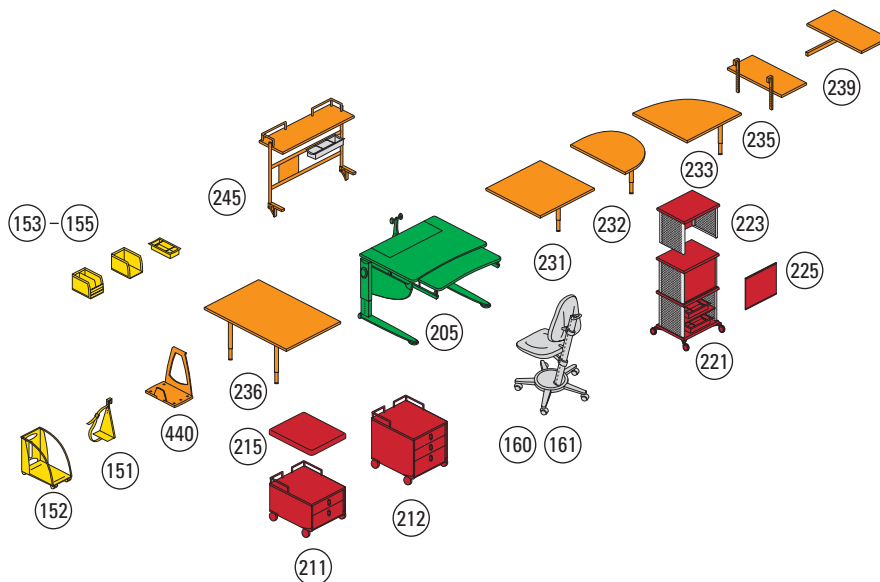

Контейнеры



Детали

2 выдвижных ящика на прецизионных направляющих с самовтягиванием. Внизу для громоздких предметов высота 12,5 см, а сверху 7,5 см. Съемные перегородки для двух отделений (DIN A 4).

С двумя угловыми дугами для книг (покрытие алюминиевого цвета) H = 45 см

4 легкоходных поворотных ролика, два из них с фиксаторами.

Цветные накладки для ручек в 7 цветах – всегда в комплекте.

Принадлежности:

Pad, съемный чехол из микрофазной ткани, см. стул

Преимущества

- **Элементы порядка /архив** для всевозможных письменных принадлежностей рядом или под столом
- **Использование в качестве стула.** При использовании подушки Duo становится мобильным табуретом - для сестры/брата или для репетитора.
- **Запираемый выдвижной ящик**

Инфо

↔ 42 см
 ↕ 59 см
 ⚙ 34 см
 ⚖ 75,0 кг

📦 17,2 кг
 📦 0,116 м³
 📦 1 упаковка



Покрытие	№
Водяной лак	678902
Масло/воск*	678702

* поставка с покрытием маслом/воском только в пределах Европы

Duo (211)

Детали

3 выдвижных ящика на прецизионных направляющих с самовтягиванием. Внизу для громоздких предметов высота 12,5 см, а сверху 7,5 см. Съемные перегородки для двух отделений в каждом (DIN A4). **Замок** для самого верхнего выдвижного ящика

С двумя угловыми дугами для книг (покрытие алюминиевого цвета) H = 56 см. **4 легкоходных поворотных ролика**, два из них с фиксаторами. **Цветные накладки** для ручек в 7 цветах – всегда в комплекте.

Принадлежности: Pad, съемный чехол из микрофазной ткани, см. стул

Преимущества

- **Элементы порядка /архив** для всевозможных письменных принадлежностей рядом или под столом
- **Запираемый выдвижной ящик**
- **Использование в качестве стула.** При использовании подушки Mini становится мобильным табуретом – для сестры/брата или репетитора.

Инфо

↔ 42 см
 ↕ 59 см
 ⚙ 46 см
 ⚖ 75,0 кг

📦 22,9 кг
 📦 0,174 м³
 📦 1 упаковка



Покрытие	№
Водяной лак	678903
Масло/воск*	678703

* поставка с покрытием маслом/воском только в пределах Европы

Trio (212)

пеноматериал толщиной приibl. 6 см со стабильной прокладкой на липучке. Съемный чехол из микрофазной ткани, см. стул

Ruby	Royal	Night	Hip	Apricot	Melon
978021	978031	978041	978071	978081	978091

Pad (подушка для сиденья)

📦 4,0 кг
 📦 0,027 м³



(215)

221

Picco Mobil



Инфо

- ⇄ 45 см
- ↕ 36 см
- ⌀ 84 см
- ⬇ 25 кг
- ⚖ 18,6 кг
- 📦 0,061 м³
- 📦 2 упаковки

Покрытие

	■ красный	■ синий	■ черный	■ розовый	■ оранжевый	■ светло-зеленый
Водяной лак	660922	660932	660942	660972	660982	660992
Масло/воск*	660722	660732	660742	660772	660782	660792

Детали

Мобильный стеллаж-башня с двумя этажами (внутренние размеры каждого этажа: Ш 41 см, В 35,5 см, Г 34 см) из 19 мм цельного бука с боковыми сторонами из перфорированного металлического листа с покрытием (цвет алюминия).
1 полка отделения, боковая стенка из ДСП 13 мм с декором под алюминий
1 Set Mediabox
1 откидная дверца выбранного цвета

Цвет дверцы: Зак. №

Преимущества

- **Мобильный архив**
Стеллаж для вместительного хранения папок-регистров, книг, футляров, боксов и много другого. Picco Mobil интегрируется во все детские комнаты, может использоваться отдельно в качестве перегородки помещения и подходит, прежде всего, для маленькой комнаты.

Принадлежности:

Надстраиваемый этаж Picco (надстройка макс. до 3 этажей), Picco Cover

* поставка с покрытием маслом/воском только в пределах Европы

223

Picco Надстройка



Инфо

- ⇄ 45 см
- ↕ 36 см
- ⌀ 38 см
- ⬇ -
- ⚖ 7,2 кг
- 📦 0,045 м³
- 📦 1 упаковка

Покрытие

	№
Водяной лак	660901
Масло/воск*	660701

Детали

1 этаж для надстройки (внутренние размеры: Ш 41 см, В 35,5 см, Г 34 см) из 19 мм цельного бука с боковыми сторонами из перфорированного металлического листа с покрытием (цвет алюминия).
1 полка отделения

Покрытие

Преимущества

- **Расширение в высоту** для Picco Mobil

* поставка с покрытием маслом/воском только в пределах Европы

225

Picco Cover



Инфо

- ⇄ 41 см
- ↕ -
- ⌀ 35 см
- ⬇ -
- ⚖ 1,8 кг
- 📦 0,016 м³
- 📦 1 упаковка

Покрытие

	■ красный	■ синий	■ черный	■ розовый	■ оранжевый	■ светло-зеленый
Водяной лак	962021	962031	962041	962071	962081	962091

Детали

Складная дверца, сдвигающаяся вдоль верхней полки, из полимера в 6 цветах (Ш 40 см, В 35,5 см), на двух направляющих, закрепленных по сторонам посредством перфорированных металлических полос.

Цвет дверцы: Зак. №

Преимущества

- **Защита от пыли/посторонних взглядов**
- **Элемент дизайна**

С комплектом бокса подходящего цвета для носителей информации

Additions



Все Additions одним взглядом

			↕ ↔	Ширина Глубина	↓ ↑	макс. нагр. способность	Сторона
231	Side Top		↕ ↔	67 см 67 см	↓ ↑	25 кг	40
232	1/2 Top		↕ ↔	50 см 67 см	↓ ↑	25 кг	40
233	1/4 Top		↕ ↔	67 см 67 см	↓ ↑	25 кг	41
335	Printer Top		↕ ↔	35 см 67 см	↓ ↑	12 кг	41
236	Side Top Plus		↕ ↔	67 см 102 см	↓ ↑	25 кг	42
239	Add-on		↕ ↔	35 см 67 см	↓ ↑	12 кг	42
240	Bag Up		↕ ↔	32 см 29 см	↓ ↑	10 кг	42

Важное замечание: Опора Classic только с опорной рамой Classic, опора Comfort может комбинироваться только с опорной рамой Comfort!

241	Back Top		↕ ↔	115 см 32 см	↓ ↑	25 кг	43
243	Flex Deck		↕ ↔	115 см 32 см	↓ ↑	12 кг	43
244	Back Top Compact		↕ ↔	85 см 32 см	↓ ↑	25 кг	44
245	Flex Deck Compact		↕ ↔	91 см 32 см	↓ ↑	12 кг	44

231

Side Top



Инфо

↔ 67 см
 ⌜ 67 см
 ⚡ 53-82 см
 ⚖ 25 кг

📦 11,8 кг
 📦 0,044 м³
 📦 1 упаковка

Покрытие	Classic №	Comfort №
Водяной лак	687850	687950
Масло/воск*	687650	687750

* поставка с покрытием маслом/воском только в пределах Европы

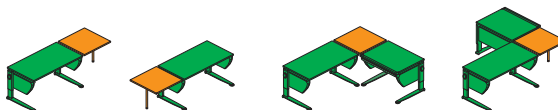

Детали

Дополнительная боковая панель из массивного бука 19 мм с двумя зажимными несущими элементами (покрытие алюминиевого цвета) с возможностью крепления на столе.

1 опора Classic или Comfort, как правило, алюминиевого цвета.

Левый/правый монтаж.

Преимущества

- **Расширение столешницы** для всех моделей столов
- **Соединительный элемент** и угловая комбинация письменного и компьютерного столов

232

1/2 Top



Инфо

↔ 50 см
 ⌜ 67 см
 ⚡ 53-82 см
 ⚖ 25 кг

📦 7,5 кг
 📦 0,044 м³
 📦 1 упаковка

Покрытие	Classic №	Comfort №
Водяной лак	688850	688950
Масло/воск*	688650	688750

* поставка с покрытием маслом/воском только в пределах Европы

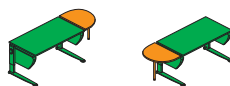

Детали

Дополнительная боковая панель из массивного бука 19 мм с двумя зажимными несущими элементами (покрытие алюминиевого цвета) с возможностью крепления на столе.

1 опора Classic или Comfort, как правило, алюминиевого цвета.

Левый/правый монтаж.

Преимущества

- **Расширение столешницы** для всех моделей столов
- **Завершающий элемент** для всего помещения



Детали

Дополнительная боковая панель из массивного бука 19 мм с двумя зажимными несущими элементами (покрытие алюминиевого цвета) с возможностью крепления на столе.

1 опора Classic или Comfort, как правило, алюминиевого цвета.

Левый/правый монтаж.

Преимущества

- **Расширение столешницы** для всех моделей столов
- **Соединительный элемент** и угловая комбинация письменного и компьютерного столов

Инфо

- ⇄ 67 см
- ↕ 67 см
- ↕ 53-82 см
- ⚖ 25 кг

- 📦 12,8 кг
- 📦 0,044 м³
- 📦 1 упаковка



Покрытие	Classic №	Comfort №
Водяной лак	689850	689950
Масло/воск*	689650	689750

* поставка с покрытием маслом/воском только в пределах Европы



Детали

Дополнительная боковая панель из массивного бука 19 мм с двумя зажимными несущими элементами (покрытие алюминиевого цвета) с возможностью крепления на столе.

Левый/правый монтаж.

Преимущества

- **Несущая платформа** - для установки принтеров или других периферийных устройств
- **Без опоры** - и поэтому особенно хорошо подходит для устанавливаемого внизу контейнера

Инфо

- ⇄ 35 см
- ↕ 67 см
- ↕ 53-82 см
- ⚖ 12 кг

- 📦 6,0 кг
- 📦 0,046 м³
- 📦 1 упаковка



Покрытие	№
Водяной лак	686950
Масло/воск*	686750

* поставка с покрытием маслом/воском только в пределах Европы

1/4 Top

233

Printer Top

235

236

Side Top Plus



Инфо

- ⇄ 67 см
- ✂ 102 см
- ⌀ 53-82 см
- ⚖ 25 кг
- 📦 16,4 кг
- 📦 0,066 м³
- 📦 1 упаковка

Покрытие	Classic №	Comfort №
Водяной лак	687859	687959
Масло/воск*	687659	687759

* поставка с покрытием маслом/воском только в пределах Европы

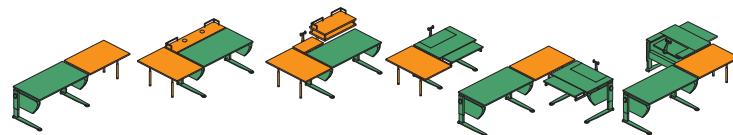

Детали

Дополнительная боковая панель из массивного бука 19 мм с двумя зажимными несущими элементами (покрытие алюминиевого цвета) с возможностью крепления на столе. **2 опоры Classic или Comfort, как правило, алюминиевого цвета.**

Левый/правый монтаж.

Преимущества

- **Расширение столешницы**
- **Окончание столешницы** – для всех письменных столов в соединении с Back Top
- **Соединительный элемент** для угловой комбинации письменного и компьютерного столов
- **Компенсация глубины** для дисплеев на компьютерном столе или на панели PC-Deck письменных столов
- **Компенсация глубины** для выдвижной панели клавиатуры, благодаря которой не страдает свобода для ног за письменным столом

239

Add-on



Инфо

- ⇄ 35 см
- ✂ 67 см
- ⌀ -
- ⚖ 12 кг
- 📦 6,0 кг
- 📦 0,046 м³
- 📦 1 упаковка

Покрытие	№
Водяной лак	693950
Масло/воск*	693750

* поставка с покрытием маслом/воском только в пределах Европы



Детали

Дополнительная боковая панель из массивного бука 19 мм с двумя зажимными несущими элементами (покрытие алюминиевого цвета) с возможностью крепления на столе. **Без опоры**
Только для „Vota Combi“

Левый/правый монтаж.

Преимущества

- **Расширение столешницы** – без промежутка в качестве полки или для принтера и т. д.
- **Без опоры** - и поэтому особенно хорошо подходит для устанавливаемого внизу контейнера

240

Bag Up



Инфо

- ⇄ 32 см
- ✂ 29 см
- ⌀ 38 см
- ⚖ 10 кг
- 📦 2,6 кг
- 📦 0,020 м³
- 📦 1 упаковка

Покрытие	№
Водяной лак	638950
Масло/воск*	638750

* поставка с покрытием маслом/воском только в пределах Европы

Детали

Конструкция из металлических дуг с нижней частью из массивного бука 19 мм.

Левый/правый монтаж.

Преимущества

- **Стабильная полка** для открытого хранения школьных ранцев или школьных портфелей.

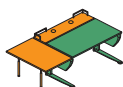

Детали

Задняя дополнительная панель из массивного бука 19 мм с двумя зажимными несущими элементами (покрытие алюминиевого цвета) для стола

Две угловые дуги для книг (покрытие алюминиевого цвета) и два вспомогательных прижима обеспечивают порядок.

1 опора Classic или Comfort, как правило, алюминиевого цвета.

Только для Ovato

Преимущества

- **Расширение столешницы** сзади
- **Горизонтальная плоскость** для папок-регистров, книг и т. д., также при наклоне столешницы
- **Окончание столешницы** - в соединении с Side Top Plus

Инфо

⇄ 115 см
 ☒ 32 см
 ⚡ 53-82 см
 ⚖ 25 кг

📦 14,7 кг
 📦 0,086 м³
 📦 1 упаковка



Покрытие	Classic №	Comfort №
Водяной лак	683850	683950
Масло/воск*	683650	683750

* поставка с покрытием маслом/воском только в пределах Европы



Детали

Полка из массивного бука 19 мм, накладки с покрытием алюминиевого цвета, без опоры. Две угловые дуги для книг.

Регулируемая по высоте несущая конструкция из анодированного алюминиевого профиля с тремя поперечинами. Полимерные элементы серого цвета (RAL 7037)

Стандартное оснащение:
2 магнитные доски с цветными накладками для 6 сменных цветов.

1 Mediabox серого цвета
2 планки с крючками из полимера

Принадлежности:
Set Mediabox в 6 цветах (стр. 47)
Set Databox A/B в 6 цветах (стр. 47)

Только для Ovato

Преимущества

- **Дополнительные уровни** над столом в качестве стеллажа для папок-регистров или книг, как полка для принтера, сканера и т. д.
- **Многофункциональная полка** для размещения канцелярских принадлежностей, компакт-дисков и т. д. вплоть до «накалывания» записок
- **Элемент порядка**

Инфо

⇄ 115 см
 ☒ 32 см
 ⚡ - см
 ⚖ 12 кг

📦 15,5 кг
 📦 0,090 м³
 📦 1 упаковка



Покрытие	№
Водяной лак	681950
Масло/воск*	681750

* поставка с покрытием маслом/воском только в пределах Европы

Back Top 241

Flex Deck 243

244

Back Top Compact



Инфо

⇄ 85 см
 ⇄ 32 см
 ⇄ 53-82 см
 ⚖ 25 кг

📦 10,3 кг
 📦 0,086 м³
 📦 1 упаковка

Покрытие	Classic №	Comfort №
Водяной лак	683858	683958
Масло/воск*	683658	683758

* поставка с покрытием маслом/воском только в пределах Европы



Детали

Задняя дополнительная панель из массивного бука 19 мм, с двумя зажимными несущими элементами (покрытие алюминиевого цвета) с возможностью крепления на столе.

Две угловые дуги для книг (покрытие алюминиевого цвета) и два вспомогательных прижима обеспечивают порядок.

1 опора Classic или Comfort, как правило, алюминиевого цвета.

Только для Ovato Compact

Преимущества

- **Расширение столешницы** сзади
- **Горизонтальная плоскость** для папок-регистров, книг и т. д., также при наклоне столешницы
- **Окончание столешницы** - в соединении с боковым дополнением Plus-Addition.

245

Flex Deck Compact



Инфо

⇄ 85 см
 ⇄ 32 см
 ⇄ - см
 ⚖ 12 кг

📦 12,5 кг
 📦 0,090 м³
 📦 1 упаковка

Покрытие	№
Водяной лак	681958
Масло/воск*	681758

* поставка с покрытием маслом/воском только в пределах Европы



Детали

Полка из массивного бука 19 мм, с двумя зажимными несущими элементами (покрытие алюминиевого цвета) с возможностью крепления на столе.

Регулируемая по высоте несущая конструкция из анодированного алюминиевого профиля с тремя поперечинами. Полимерные элементы серого цвета (RAL 7037)

Стандартное оснащение:

1 магнитная доска с цветными накладками для 6 сменных цветов.

1 Mediabox серого цвета (стр. 47)

2 планки с крючками из полимера

Принадлежности:

Set Mediabox в 6 цветах (стр. 47)

Set Databox A/B в 6 цветах (стр. 47)

Преимущества

- **Дополнительные уровни** над столом в качестве стеллажа для папок-регистров или книг, как полка для принтера, сканера и т. д.
- **Многофункциональная полка** для размещения канцелярских принадлежностей, компакт-дисков и т. д. вплоть до «накалывания» записок
- **Элемент порядка**

Только для Ovato Compact и Vota Combi

Опции

Рациональные принадлежности, обеспечивающие порядок

			⇄ ↗	Ширина Глубина	Сторона
151	CPU-Station		⇄ ↗	10 см 20 см	46
152	CPU-Mobil		⇄ ↗	27 см 53 см	46
153	Set Mediabox		⇄ ↗	15,5 см 34,5 см	47
154	Set Databox A		⇄ ↗	18 см 28 см	47
155	Set Databox B		⇄ ↗	18 см 28 см	47

151

CPU-Station



Инфо

- ⇄ 10 см
- ⇄ 20 см
- ⇄ 30 см
- ⚖ 25 кг
- 📦 1,5 кг
- 📦 0,007 м³
- 📦 1 упаковка

Цвет

алюминиевый цвет

№

325050

Детали

Стабильная стальная конструкция с порошковым покрытием, с растровой шиной для индивидуальной регулировки высоты прямо за столом.
Жгут: Компьютер удерживается на месте с помощью регулируемого жгута. Макс. габариты компьютера: Ш 30, Г 50, В 40 см.

С левым/правым монтажом

Преимущества

- **Стационарный держатель PC** для настольного компьютера и мини-башни
- **Легкость уборки пола** - компьютер не стоит на полу.
- **Короткие кабельные соединения** благодаря подключению компьютера прямо на столе.

152

CPU-Mobil



Инфо

- ⇄ 27 см
- ⇄ 53 см
- ⇄ 44 см
- ⚖ 25 кг
- 📦 5,5 кг
- 📦 0,037 м³
- 📦 1 упаковка

Цвет

алюминиевый цвет

№

326050

Детали

Компьютерная платформа
 Подвижная компьютерная платформа из стального листа с порошковым покрытием, регулируемый по ширине проволочный хомут.
Оснащенные тормозом ролики
 Четыре легкоходных поворотных ролика, черные, два из них с фиксаторами. При смещении CPU-Mobil на нужное место платформа надежно фиксируется оснащенными тормозом роликами.

Преимущества

- **Мобильный держатель PC**
 Облегчает доступ к штепсельной колодке компьютера и в то же время облегчает уборку пола. Кабельная шахта имеет достаточный объем, чтобы в ней могли разместиться также дополнительные кабели.

Set Mediabox

153

Детали







Штабелируемый бокс порядка

Из высококачественного полиамида со вставляемыми различным образом дугами из пружинной стали (для отделений), донный вкладыш против соскальзывания предметов.

Объем поставки: 2 шт.

Преимущества

- **Элементы порядка** для CD/DVD (макс. 30 шт.), канцелярских принадлежностей, дискет и т. д.
- **Принадлежности**, рекомендованные для Flex Deck и контейнера Mega

 красный	 синий	 черный	 розовый	 оранжевый	 светло-зеленый
990022	990032	990042	990072	990082	990092

Инфо

- ↔ 15,5 см
- ↕ 34,5 см
- ↕ 8 см
- ⬇️ -
- ⚖️ 1,3 кг
- 📦 0,016 м³
- 📦 1 упаковка



Детали





Полимерный бокс

из высококачественной синтетики (акрилонитрил-бутадиенстирол), штабелируемый.

Объем поставки: 2 шт.

Преимущества

- **Вертикальная сборная папка**, для переполненных папок-регистров, книг, в том числе большого формата (как например, Атланты), компьютерных принадлежностей и т. д.
- **Принадлежности**, рекомендованные для Flex Deck и контейнера Mega.

 красный	 синий	 черный	 розовый	 оранжевый	 светло-зеленый
990122	990132	990142	990172	990182	990192

Инфо

- ↔ 18 см
- ↕ 28 см
- ↕ 19 см
- ⬇️ -
- ⚖️ 2,0 кг
- 📦 0,022 м³
- 📦 1 упаковка



Set Databox B

155

Детали

Полимерный бокс из

высококачественного синтетического материала (акрилонитрил-бутадиенстирол), штабелируемый.







Планка захвата ривинчивающаяся, из анодированного алюминиевого профиля со вставляемыми полосками 6 цветов.

Перегородка из анодированного алюминиевого листа, вставная.

Преимущества

- **Вертикальная сборная папка** для папок, скоросшивателей, журналов и т. д.
- **Принадлежности**, рекомендованные для Flex Deck и контейнера Mega.

Объем поставки: 2 шт.

 красный	 синий	 черный	 розовый	 оранжевый	 светло-зеленый
990222	990232	990242	990272	990282	990292

Инфо

- ↔ 18 см
- ↕ 28 см
- ↕ 19 см
- ⬇️ -
- ⚖️ 2,5 кг
- 📦 0,022 м³
- 📦 1 упаковка



Maximo Forte

Цвет рамы, как правило, только под алюминий



Мы не несем ответственность за следы, оставляемые на полу загрязненными роликами.

Детали

А Спинка

Механика «Tab+Switch» для простой и безопасной регулировки высоты. Спинка стула на маятниковых опорах – для максимальной поддержки спины.

В Плоскость сиденья

Устройство Quick Lock для быстрой и безопасной регулировки высоты и глубины сиденья, амортизаторы для лучшей динамики и большего комфорта.

С Размерная шкала

Размерная шкала для позиционирования сиденья и спинки стула в соответствии с ростом.

Д Мягкая обивка

Мягкая обивка эргономичной формы с зажимами – для динамичной посадки. Чехлы up и motiv стираются при температуре до 40°.

Е Потайные ящики

Два потайных ящика.

Ф Крестовина

Из прочного полимера с большим поворотным кругом – для устойчивости и для легкого вращения. Поворотный круг, который может фиксироваться; комбинированные ролики с тормозом, которые подходят для твердых и мягких полов (пригодность для паркетных полов только в соединении с коврами)

Стабильная конструкция из стального профиля с покрытием и деталями из литого алюминия.

Преимущества

Индивидуальная эргономия посадки

Пропорции человека уникальны. Благодаря независимой регулировке высоты и глубины сиденья и регулировке высоты спинки, стул может оптимально подстраиваться к телу в различные периоды роста детей.

- Простая регулировка высоты сиденья и спинки
- Спинка стула на маятниковых опорах для максимальной поддержки спины
- Регулировка глубины сиденья посредством телескопического профиля
- Качающийся шарнир для динамичной посадки
- Чаша сиденья с амортизаторами для повышенного комфорта

Maximo Forte motiv

160

Характеристики материала

Материал: 100% синтетическое волокно
 Антистатическая обработка
 Износостойкость по Мартиндалю: 30 000
 Светостойкость (макс. = 8): 7 (хорошо, до очень хорошо)
 Выцветание (макс. = 5): 4 (хорошо)
 Защита от пятен благодаря пропитке «Scotchguard»
 Текстильные материалы, проверенные на содержание вредных веществ в соответствии со стандартом Öko-Tex Standard 100

Указания по уходу

Стирается при температуре до 40°, мягкие моющие средства, съемные чехлы

Инфо

↔ 68 см
 ↗ 68 см
 ⚡ 53-82 см
 ⚖ 80 кг
 📦 15,0 кг
 📦 0,218 м³
 📦 1 упаковка

Цвет рамы, как правило, только под алюминий

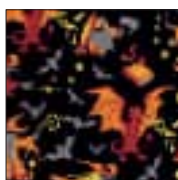

Butterfly

Dolphin

Magic

Zappa

Hearts

Momu grey

Football

358250

358350

358450

358650

358750

358850

358950

Характеристики материала

Материал: 100% синтетическое волокно
 Антистатическая обработка
 Износостойкость по Мартиндалю: 80.000
 Светостойкость (макс. = 8): 5 (хорошо)
 Выцветание (макс. = 5): 4-5 (хорошо, до очень хорошо)
 Волокно не восприимчиво к пятнам и загрязнениям
 Текстильные материалы, проверенные на содержание вредных веществ в соответствии со стандартом Öko-Tex Standard 100

Указания по уходу

Стирается при температуре до 40°, мягкие моющие средства, съемные чехлы

Инфо

↔ 68 см
 ↗ 68 см
 ⚡ 53-82 см
 ⚖ 80 кг
 📦 15,0 кг
 📦 0,218 м³
 📦 1 упаковка

Maximo Forte uni

161

Цвет рамы, как правило, только под алюминий

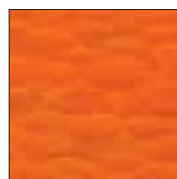
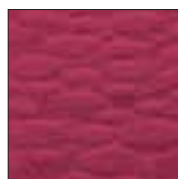
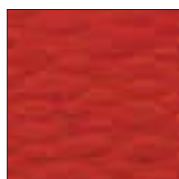

Ruby

Royal

Night

Hip

Apricot

Melon

359250

359350

359450



359750

359850

359950

Сменный обивочный чехол motiv





Инфо

-  -
-  -
-  1 упаковка

 Butterfly	 Dolphin	 Magic
103852	103453	103854



Детали



Чехлы сиденья и спинки для Maximo Forte могут быть заказаны дополнительно. Чехлы motiv стираются при температуре до 40°. (Характеристики материала и указания по уходу см. на стр. 49)

 Zappa	 Hearts	 Momu grey	 Football
103456	103454	103858	103859

Сменный обивочный чехол upi



Инфо

-  -
-  -
-  1 упаковка

 Ruby	 Royal	 Night
103952	103953	103954





Детали

Чехлы сиденья и спинки для Maximo Forte могут быть заказаны дополнительно. Чехлы upi стираются при температуре до 40°. (Характеристики материала и указания по уходу см. на стр. 49)

 Hip	 Apricot	 Melon
103957	103958	103959

Ковры

Инфо

-  1,5 кг
-  0,007 м³
-  1 упаковка
-  120 см
-  90 см





Детали

Износостойкие синтетические ковры в качестве дополнительной защиты.

Цвет	№
 Просвечивающий	350005

Скользящий элемент

Инфо

-  0,4 кг
-  0,002 м³
-  1 упаковка

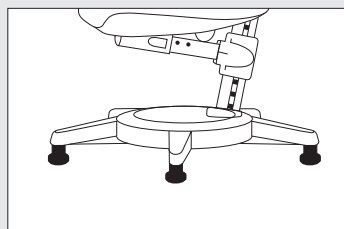

Детали

5 скользящих элементов для Maximo Forte, вставляются вместо роликов. Из черного полимера с прочным стальным стержнем. Сдерживают чрезмерную склонность ребенка к движению.

Цвет	№
 черный	350505

Детали

A Шарнирное сочленение + Рефлектор

Оснащение сложным шарнирным сочленением и рефлектором 90° для индивидуального освещения поверхности стола.

B Правый монтаж

Удобно включить и регулировать правой рукой. Не создает тень от собственного тела и приспособлен для пишущих правой рукой.

C Левый монтаж

В несколько приемов легко перестраивается для пишущих левой рукой.

D Энергосберегающая лампа

Экономное осветительное средство (11 ватт), соответствует световой мощности лампочки накаливания 75 Вт.

E Пускорегулирующий аппарат

Встроенный пускорегулирующий аппарат, как и противовес, для рефлектора 230В-, 50 Гц, 0,155 А.

F Зажимная консоль

С помощью запатентованной зажимной консоли светильник можно одной рукой быстро закрепить или переместить на столешнице / Addition. К нижней части зажимной консоли крепится специальный ключ для регулировки поворотного сочленения.

Преимущества

- Неспящее освещение очень легко перемещается
- Подходит для пишущих левой или правой рукой

Рефлектор можно всегда перестроить так, чтобы избежать возникновения тени от руки и корпуса пишущего левой или правой рукой.

Инфо

↔ 41 см

↔ -

↕ 60 см

⚖ -

⚖ 2,75 кг

📦 0,040 м³

📦 1 упаковка

Прилагаются накладки для ручек и козырьки рефлекторов обычно в 7 цветах, а также ключ для внутреннего шестигранника.



Цвет	№
<input type="checkbox"/> Аллюминиевый цвет	368050

Для всех продуктов мы сохраняем право на технические изменения.

Мы не несем ответственность за ошибки в содержании и печати.

↔ Ширина ↔ Глубина ↕ Высота ⚖ Вес* 📦 Объем упаковки 📦 Упаковочные единицы ⚖ Макс. нагрузка

* Всегда основаны на вариантах со ногами Comfort.
Вес фабрикатов с вариантом ног Classic сокращается на прим. 0,4 кг.

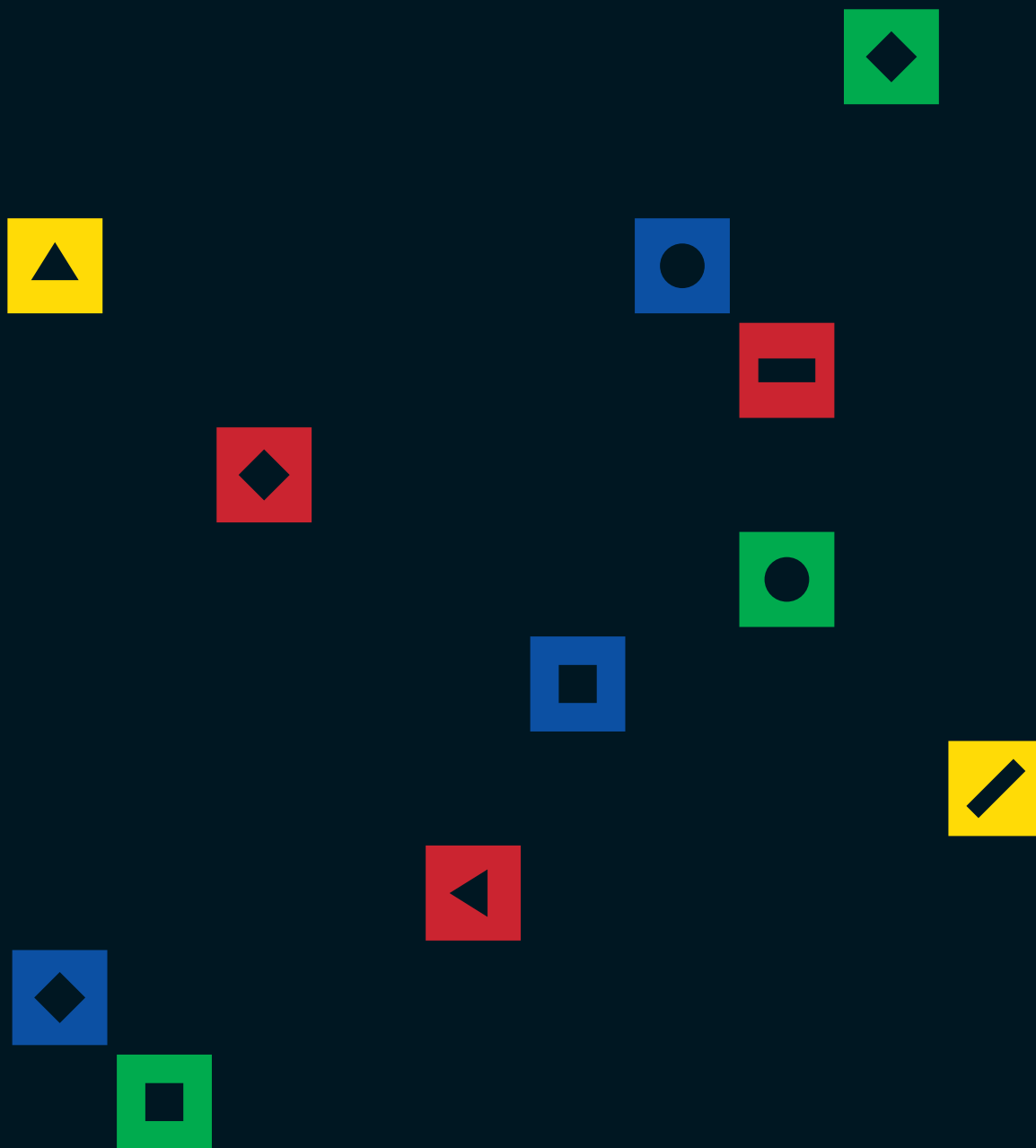

moll
Funktionsmöbel GmbH
Rechbergstraße 7
D-73344 Gruibingen

Fon +49 (0) 7335 181 180
Fax +49 (0) 7335 181 300
info@moll-system.de
www.moll-system.de

www.moll-system.de